



Verhuurbrochure 2022



Vastgoedrapportage
Twente 2019

WINNERPLAAT
DAR TWENTSE VASTGOEDPRIJS 2019

TTM Event Facilities is uw partner in evenemententechniek. We leggen u graag uit waarom. TTM heeft alle materialen, vakmanschap en ervaring in huis om ieder evenement onvergetelijk te maken. We hebben een groot assortiment voor licht, geluid, rigging en video. Behalve materialen zorgen onze aanvullende diensten voor een perfecte uitwerking van uw ideeën in de praktijk.

Vraag ons gewoon eens naar de mogelijkheden op uw gebied. Wij weten zeker dat we een aantrekkelijke oplossing voor u hebben. Wij zijn vakmensen en u kunt ervan op aan dat wij overal aan denken. Dat geldt voor het ontwerpproces en de voorbereiding en ook voor de levering en opbouw tot in de kleinste details.

Iets nodig dat niet in de prijslijst staat, bel of e-mail ons gerust. Wij Kevin Markvoort, Jochem Wilgers en Willem Beumer zijn u graag van dienst!

** Deze brochure vervangt alle voorgaande brochures en/of prijslijsten.*

Dit kan zonder voorafgaande kennisgeving worden gewijzigd.

Aan deze brochure kunnen geen rechten worden ontleend.

** Alle prijzen zijn exclusief BTW*

Index

Verhuurprocedure	5
Bekabeling	7
Constructie	18
Communicatie	20
Doeken	25
Geluid	28
Licht	39
Podium	47
Overig	53
Rigging	58
Transport	65
Truss	68
Video	76
Prolyte hoeken	83
Algemene voorwaarden	95

Planperiode

De planperiode is het aantal dagen waarop de materialen tot uw beschikking staan. Transport en dagen van de opbouw en afbouw, tot een maximum van 4 dagen, worden niet aan u doorberekend.

Gebruiksperiode

De gebruiksperiode is het aantal dagen waarop de materialen gebruikt worden. Deze periode kan bestaan uit repetitie- en/of showdagen. Wanneer de planperiode langer is dan de gebruiksperiode plus vier dagen, worden extra dagen doorberekend als gebruiksdagen.

Tijden

De materialen staan voor u klaar op de 1e dag van de planperiode vanaf 14:00 uur. Op de laatste dag van de planperiode dienen de materialen vóór 11:00 uur weer geretourneerd te zijn.

Retouren

Wanneer de materialen na 11:00 uur geretourneerd worden, berekenen wij een extra gebruiksday door.

Voor elke dag dat de materialen te laat geretourneerd worden, berekenen wij een extra dagprijs door. In geval van 'missing items' heeft u vijf werkdagen om deze te retourneren. Na deze vijf werkdagen worden deze missende materialen aan u gefactureerd.

Offerte

Een offerte heeft een geldigheidsduur van maximaal 7 dagen.

Let op! De materialen worden tijdens deze 7 dagen voor u gereserveerd. Ze staan op dat moment voor u in optie. Na deze 7 dagen komt uw optie automatisch te vervallen. Hierbij vervalt dan ook de reservering van de materialen.

Order

U heeft de mogelijkheid om uw optie binnen 7 dagen om te zetten in een order. Dit kunt u doen via e-mail of door uw offerte digitaal te ondertekenen. Vanaf dit moment is uw order bevestigd en zijn de materialen definitief voor u gereserveerd.

Aanpassen order

U heeft de mogelijkheid om uw order schriftelijk aan te passen. Beschikbaarheid van de gewijzigde materialen kunnen wij niet garanderen. TTM Event Facilities behoudt zich het recht om annuleringskosten voor de (gedeeltelijke) order in rekening te brengen (zie annulering).

Annulering

Let op! Annulering van uw order wordt alleen geaccepteerd via e-mail. Wanneer u uw order wenst te annuleren dient u een email te sturen naar info@eventfacilities.nl onder vermelding van het projectnummer en de omschrijving 'Annulering'.

- Gemaakte kosten worden bij annulering vergoed door opdrachtgever aan opdrachtnemer. 25% van de totale opdrachtsom wordt aangemerkt als vaste kosten bij eventuele annulering na ondertekening.
- 50% van de totale opdrachtsom wordt aangemerkt als vaste kosten bij annulering tot 14 dagen voor aanvang opbouw
- 90% van de totale opdrachtsom wordt aangemerkt als vaste kosten bij annulering tot 3 dagen voor aanvang opbouw
- 100% van de totale opdrachtsom wordt aangemerkt als vaste kosten bij annulering na aanvang opbouw

Staffel

Onderstaande staffel wordt gehanteerd voor 1 t/m 7 gebruiksdagen. Om de factor voor meer dan 7 dagen te berekenen, geldt het volgende:

- Elke extra dag > + 0,25x dagprijs

Gebruiksdagen	Factor	
1	1,00	
2	1,50	
3	1,75	
4	2,00	
5	2,25	
6	2,50	
7	2,75	(1 week)



Bekabeling

Bekabeling

Aarding

BEARAAN	Aardkabel 0,75 mtr. HAN-GND met Halfcoupler Voorzien van HAN-GND connector en halfcoupler (smal) met bout en vleugelmoer M10	€ 2,00	Verhuur
BEARL020	Aardkabel 2 mtr. HC oog M10 Voorzien van 2x halfcoupler (breed) met bout en vleugelmoer M10	€ 2,00	Verhuur
BEARL050	Aardkabel 5 mtr. HAN-GND Voorzien van HAN-GND connectoren	€ 2,00	Verhuur
BEARL100	Aardkabel 10 mtr. HAN-GND Voorzien van HAN-GND connectoren	€ 3,00	Verhuur

Audio verlopen

BEGEJATUL012	Verloop 2x Jack (Mo) > 2x Tulp (kabel)	€ 1,00	Verhuur
BEGEMJATULPF	Verloop Jack (Mo) > Tulp female (bus)	€ 0,50	Verhuur
BEGESTJA2MOJA	Verloop Jack (St) > 2x Jack (Mo) (kabel)	€ 0,50	Verhuur
BEGESTJAFX3	Verloop Jack (St) > XLR 3p. female	€ 0,50	Verhuur
BEGEJAMX3	Verloop Jack (St) > XLR 3p. male	€ 0,50	Verhuur
BEGEMIJA2MJA	Verloop Mini Jack (St) > 2x Jack (Mo) (kabel)	€ 1,00	Verhuur
BEGEMIJAXLRM	Verloop Mini Jack (St) > 2x XLR 3p. male (kabel)	€ 1,00	Verhuur
BEGEMIJATULP	Verloop Mini Jack (St) > 2x Tulp (kabel)	€ 1,00	Verhuur
BEGEMIJAMX3	Verloop Mini Jack (St) > XLR 3p. male (Sennheiser) Verloop t.b.v. Sennheiser Evolution serie	€ 0,50	Verhuur
BEGETULPFTULPF	Verloop Tulp female > Tulp female (bus)	€ 0,50	Verhuur
BEGEYSPLIT	Verloop XLR 3p. female > 2x XLR 3p. male (Y-split)	€ 0,50	Verhuur
BEGEFX3TULPF	Verloop XLR 3p. female > Tulp female (bus)	€ 0,50	Verhuur

BEGEFX3TULPM	Verloop XLR 3p. female > Tulp male	€ 0,50	Verhuur
BEGEFX3FX3	Verloop XLR 3p. female > XLR 3p. female	€ 0,50	Verhuur
BEGEMX3TULPF	Verloop XLR 3p. male > Tulp female (bus)	€ 0,50	Verhuur
BEGEMX3TULPM	Verloop XLR 3p. male > Tulp male	€ 0,50	Verhuur
BEGEFASEDR	Verloop XLR 3p. male > XLR 3p. female (Fasedraai pin 2 & 3)	€ 0,50	Verhuur
BEGEMX3MX3	Verloop XLR 3p. male > XLR 3p. male	€ 0,50	Verhuur

BNC

BEANBNCL018	BNC Antenne kabel (50Ω) 1,8 mtr.	€ 0,85	Verhuur
BEANBNCL025	BNC Antenne kabel (50Ω) 2,5 mtr.	€ 1,00	Verhuur
BEANBNCL050	BNC Antenne kabel (50Ω) 5 mtr.	€ 1,25	Verhuur
BEVIBNCBNC	BNC koppelbus	€ 0,25	Verhuur
BEVIBNCFTULP	Verloop plug BNC > Tulp female	€ 0,25	Verhuur
BEVIBNCMTULP	Verloop plug BNC > Tulp male	€ 0,25	Verhuur

Ethernet

BEETC5FL015	Ethernet kabel Cat-Flex Cat5 1,5 mtr.	€ 1,00	Verhuur
BEETC5FL025	Ethernet kabel Cat-Flex Cat5 2,5 mtr.	€ 1,50	Verhuur
BEETC5FL500	Ethernet kabel Cat-Flex Cat5 5 mtr.	€ 2,00	Verhuur
BEETC5FL100	Ethernet kabel Cat-Flex Cat5 10 mtr.	€ 2,50	Verhuur
BEETC5FL150	Ethernet kabel Cat-Flex Cat5 15 mtr.	€ 3,00	Verhuur
BEETL5000	Ethernet kabel haspel Cat5E 50 mtr.	€ 10,00	Verhuur
BEETMU3U2XSCL75	Multikabel 3x Cat5E, 2x XLR 3p. en Schuko 75 mtr. Inclusief Neutrik ConvertCON en 2x beschermhoes t.b.v. connectoren	€ 35,00	Verhuur

Bekabeling

HDMI

BEVIHDMIL030	HDMI kabel UHD 3 mtr.	€ 3,00	Verhuur
BEVIHDMIL050	HDMI Pro kabel 4K-UHD met ethernet 5 mtr.	€ 3,50	Verhuur
BEVIHDMIL100	HDMI Pro kabel 4K-UHD met ethernet 10 mtr.	€ 4,50	Verhuur
BEVIHDMIL150	HDMI Pro kabel 4K-UHD met ethernet 15 mtr.	€ 5,50	Verhuur
BEVIHDMIHDMI	HDMI koppelbus 4K-UHD	€ 1,00	Verhuur

Jack

BEGESTJAL025	Jack (St) kabel 2,5 mtr.	€ 1,00	Verhuur
BEGESTJAL050	Jack (St) kabel 5 mtr.	€ 1,50	Verhuur

Kracht - Kabel

BEKR16L100	Stroomkabel 16A CEE 5p. 10 mtr.	€ 3,00	Verhuur
BEKR32L010	Stroomkabel 32A CEE 5p. 1 mtr.	€ 1,00	Verhuur
BEKR32L050	Stroomkabel 32A CEE 5p. 5 mtr.	€ 2,00	Verhuur
BEKR32L100	Stroomkabel 32A CEE 5p. 10 mtr.	€ 5,00	Verhuur
BEKR32L150	Stroomkabel 32A CEE 5p. 15 mtr.	€ 7,50	Verhuur
BEKR32L250	Stroomkabel 32A CEE 5p. 25 mtr.	€ 10,00	Verhuur
BEKR32L300	Stroomkabel 32A CEE 5p. 30 mtr.	€ 12,50	Verhuur
BEKR63L050	Stroomkabel 63A CEE 5p. 5 mtr.	€ 5,00	Verhuur
BEKR63L100	Stroomkabel 63A CEE 5p. 10 mtr.	€ 7,50	Verhuur

Kracht - Verdeler

BEKR32R>6XPCT1	Stroom verdeler 32A CEE 5P. > 6x Powercon true 1	€ 15,00	Verhuur
BEKR32R>6XSC	Stroom verdeler 32A CEE 5p. > 6x Schuko (Rubber)	€ 20,00	Verhuur
BEKR32>32A+6x Schuko	Stroom verdeler 32A CEE 5p. > 32A CEE 5p. + 6x Schuko	€ 22,50	Verhuur
BEKR32R>6XSCAL	Stroom verdeler AL 32A CEE 5p. > 6x Schuko (Rubber)	€ 22,50	Verhuur
BEKR32>12XS+2XH16	Stroom verdeler AL 32A CEE 5p. > 12x Schuko + 2x H16p. Inclusief HAN-GND connector voor aardkabel	€ 35,00	Verhuur
BEKR63R>2X32	Stroom verdeler 63A CEE 5p. > 2x 32A CEE 5p. (Rubber)	€ 25,00	Verhuur
BEKR63>2X32+6S	Stroom verdeler AL 63A CEE 5p. > 2x 32A CEE 5p. + 6x Schuko + 1x H16p. Inclusief HAN-GND connector voor aardkabel	€ 50,00	Verhuur

Kracht - Verloop

BEKRSCCER	Verloop Schuko > 16A CEE 5p.	€ 1,00	Verhuur
BEKRPERKR32	Verloop 16A Perilex > 32A CEE 5p.	€ 5,00	Verhuur
BEKR16KR32	Verloop 16A CEE 5p. > 32A CEE 5p.	€ 5,00	Verhuur
BEKR322XKR32	Verloop 32A CEE 5p. > 2x 32A CEE 5p.	€ 2,00	Verhuur
BEKR32KR63	Verloop 32A CEE 5p. > 63A CEE 5p.	€ 3,50	Verhuur
BEKR63KR32	Verloop 63A CEE 5p. > 32A CEE 5p.	€ 5,00	Verhuur

Motorbekabeling

BEMOL025	Motorkabel 16A CEE 4p. 2,5 mtr.	€ 1,00	Verhuur
BEMOL050	Motorkabel 16A CEE 4p. 5 mtr.	€ 1,50	Verhuur
BEMOL100	Motorkabel 16A CEE 4p. 10 mtr.	€ 2,00	Verhuur
BEMOL200	Motorkabel 16A CEE 4p. 20 mtr.	€ 3,50	Verhuur
BEMOBO	Motor break-out 16p. > 4x 16A CEE 4p.	€ 8,00	Verhuur

Bekabeling

Multi - 16 polig

BEMU16PL050	Multi 16p. kabel 5 mtr.	€ 2,00	Verhuur
BEMU16PL100	Multi 16p. kabel 10 mtr.	€ 3,00	Verhuur
BEMU16PL150	Multi 16p. kabel 15 mtr.	€ 4,00	Verhuur
BEMU16PL250	Multi 16p. kabel 25 mtr.	€ 6,00	Verhuur
BEMU16PL4250	Multi 16p. kabel 4x 25 mtr. (Combikabel)	€ 24,00	Verhuur
BEMU16P16P	Multi 16p. koppelbus 16p.	€ 2,00	Verhuur
BEMU16PBI	Multi 16p. break-in 8x Schuko > 16p.	€ 3,50	Verhuur
BEMU16PBO6PCT1	Multi 16p. Break-out 16p. > 6x PowerCON TRUE1	€ 2,50	
BEMU16PBO8SC	Multi 16p. break-out 16p. > 8x Schuko	€ 2,50	Verhuur
BEMU16PBO8SC16P	Multi 16p. break-out 16p. > 8x Schuko > 16p.	€ 3,00	Verhuur
BEMU16PBO16SC16P	Multi 16p. break-out 16p. > 16x Schuko > 16p.	€ 4,00	Verhuur

PowerCON

BEPOL025	PowerCON kabel 2,5 mtr.	€ 0,50	Verhuur
BEPOL05	PowerCON kabel 5 mtr.	€ 1,00	Verhuur
BEPOL100	PowerCON kabel 10 mtr.	€ 1,75	Verhuur
BEPOLUS005	PowerCON doorlus kabel 0,5 mtr.	€ 0,50	Verhuur
BEPOLUS010	PowerCON doorlus kabel 1 mtr.	€ 0,50	Verhuur
BEPOLUS025	PowerCON doorlus kabel 2.5 mtr.	€ 1,00	Verhuur
BEPOLUS050	PowerCon doorlus kabel 5 mtr.	€ 1,75	Verhuur
BEPOLUS100	PowerCon doorlus kabel 10 mtr.	€ 2,50	Verhuur

PowerCon TRUE1

BEPOT1L015	PowerCon True1 kabel 1,5 mtr. (IP65)	€ 1,00	Verhuur
BEPOT1L025	PowerCon True1 kabel 2,5 mtr. (IP65)	€ 1,00	Verhuur
BEPOT1LUS015	PowerCon True1 doorluskabel 1,5 mtr. (IP65)	€ 1,00	Verhuur
BEPOT1LUS025	PowerCon True1 doorluskabel 2,5 mtr. (IP65)	€ 1,50	Verhuur
BEPOT1LUS050	PowerCon True1 doorluskabel 5 mtr. (IP65)	€ 2,00	Verhuur
BEPOT1LUS100	PowerCon True1 doorluskabel 10 mtr. (IP65)	€ 2,75	Verhuur
BEMU16PB06PCT1	Multi 16p. Break-out 16p.> 6x PowerCON TRUE1	€ 2,50	Verhuur

PowerCon TRUE1 Combi3

BECOMPOT1-XLR3-2,5Combi	Powercon True1 XLR3 2,5 meter	€ 2,00	Verhuur
BECOMPOT1-XLR3-5	Combi Powercon True1 XLR3 5 meter	€ 2,50	Verhuur
BECOMPOT1-XLR3-10	Combi Powercon True1 XLR3 10 meter	€ 3,50	Verhuur

Schuko

BESCB025	Schuko blok 4-weg 2,5 mtr.	€ 1,50	Verhuur	
BESCB050	Schuko blok 4-weg 5 mtr.	€ 1,75	Verhuur	
BESCB100	Schuko blok 4-weg 10 mtr.	€ 2,50	Verhuur	
BESCBSET1	Schuko blokken	Set 10x Schuko blok 4-weg 2,5 mtr. 10x Schuko blok 4-weg 5 mtr. 5x Schuko blok 4-weg 10 mtr.	€ 40,00	Verhuur
BESCL025	Schuko kabel 2,5 mtr.	€ 0,50	Verhuur	
BESCL050	Schuko kabel 5 mtr.	€ 0,75	Verhuur	
BESCL100	Schuko kabel 10 mtr.	€ 1,50	Verhuur	
BESCL150	Schuko kabel 15 mtr.	€ 2,25	Verhuur	

Bekabeling

BESCL200	Schuko kabel 20 mtr.		€ 3,00	Verhuur
BESCKSET1	Schuko kabel Set	15x Schuko kabel 2,5 mtr. 15x Schuko kabel 5 mtr. 10x Schuko kabel 10 mtr. 5x Schuko kabel 20 mtr.	€ 40,00	Verhuur
BESCH400	Schuko kabel haspel 40 mtr.		€ 4,00	Verhuur
BESCCB	Verloop Schuko > 16A CEE 3p. [blauw]		€ 1,00	Verhuur
BESCBSC	Verloop 16A CEE 3p. [blauw] > Schuko		€ 1,00	Verhuur
BESCGST080	Verloop Schuko > GST-18 0,80 mtr.		€ 1,00	Verhuur
BESCGST	Verloop Schuko > GST-18 1,80 mtr.		€ 1,00	Verhuur

SDI

BEVISDIL025	SDI RG-6 Video kabel (75Ω BNC) 2,5 mtr.		€ 2,00	Verhuur
BEVISDIL050	SDI RG-6 Video kabel (75Ω BNC) 5 mtr.		€ 2,50	Verhuur
BEVISDIL100	SDI RG-6 Video kabel (75Ω BNC) 10 mtr.		€ 3,00	Verhuur
BEVISDIL150	SDI RG-6 Video kabel (75Ω BNC) 15 mtr.		€ 5,00	Verhuur
BEVISDIL250	SDI RG-6 Video kabel (75Ω BNC) 25 mtr.		€ 10,00	Verhuur
BEVISDIL500H	SDI RG-6 Video kabel (75Ω BNC) haspel 50 mtr.		€ 15,00	Verhuur

Speakon - 4 polig

BESP4L005	Speakon 4p. kabel 0,5 mtr.		€ 0,60	Verhuur
BESP4L010	Speakon 4p. Kabel 1 mtr.		€ 0,75	
BESP4L015	Speakon 4p. Kabel 1,5 mtr.		€ 0,75	
BESP4L050	Speakon 4p. kabel 5 mtr.		€ 1,25	Verhuur

BESP4L100	Speakon 4p. kabel 10 mtr.		€ 1,75	Verhuur
BESP4L200	Speakon 4p. kabel 20 mtr.		€ 2,50	Verhuur
BESP4L300	Speakon 4p. kabel 30 mtr.		€ 3,50	Verhuur
BESP4SP4	Speakon 4p. koppelbus		€ 1,00	Verhuur
BESP4SER	Speakon 4p. seriebox			
	Speakon 4p. > 2x Speakon 4p. (serie)		€ 1,00	Verhuur
BESP4BIM16	Speakon 4p. Break-in 4x Speakon 4p. > Multi 16p. (female)		€ 1,50	Verhuur
BESP4BOM16	Speakon 4p. Break-out Multi 16p. (male) > 4x speakon 4p.		€ 1,50	Verhuur
BESP4PSET	Speakon 4p. Set	4x Speakon 4p. kabel 5 mtr. 4x Speakon 4p. kabel 10 mtr. 2x Speakon 4p. kabel 20 mtr. 2x Speakon 4p. koppelbus	€ 10,00	Verhuur

Speakon - 8 polig

BESP8L005	Speakon 8p. kabel 0,5 mtr.		€ 1,00	Verhuur
BESP8L050	Speakon 8p. kabel 5 mtr.		€ 1,00	Verhuur
BESP8L100	Speakon 8p. kabel 10 mtr.		€ 2,00	Verhuur
BESP8L150	Speakon 8p. kabel 15 mtr.		€ 2,50	Verhuur
BESP8SP8	Speakon 8p. koppelbus		€ 1,25	Verhuur
BESP8PSET	Speakon 8p. Set	4x Speakon 8p. kabel 5 mtr. 4x Speakon 8p. kabel 10 mtr. 2x Speakon 8p. kabel 15 mtr. 2x Speakon 8p. koppelbus	€ 17,50	Verhuur

Bekabeling

XLR - 3 Polig

BEX3L010	XLR 3p. kabel 1 mtr.	€ 0,40	Verhuur
BEX3L025	XLR 3p. kabel 2,5 mtr.	€ 0,50	Verhuur
BEX3L050	XLR 3p. kabel 5 mtr.	€ 0,75	Verhuur
BEX3L100	XLR 3p. kabel 10 mtr.	€ 1,00	Verhuur
BEX3L200	XLR 3p. kabel 20 mtr.	€ 1,50	Verhuur

XLR - Multi en snake

BEXGESN8L100	Audio snake 8 ch. 10 mtr.	€ 5,00	Verhuur
BEXGESN8L150	Audio snake 8 ch. 15 mtr.	€ 7,50	Verhuur
BEXGESN12/4L150	Audio snake 12/4 ch. 15 mtr.	€ 10,00	Verhuur

XLR - 3 Polig

BEX3H500	XLR 3p. kabel haspel 50 mtr.	Kabel voorzien van XLR 3p. male Haspel voorzien van XLR 3p. male en XLR 3p. female	€ 10,00	Verhuur
BEX3H750	XLR 3p. Kabel haspel 75 mtr.	Kabel voorzien van XLR 3p. female Haspel voorzien van XLR 3p. male en XLR 3p. female	€ 12,50	
BEX3H1000	XLR 3p. kabel haspel 100 mtr.	Kabel voorzien van XLR 3p. female Haspel voorzien van XLR 3p. male en XLR 3p. female	€ 15,00	Verhuur
BEX3SET	XLR 3p. Set	20x XLR 3p. kabel 2,5 mtr. 20x XLR 3p. kabel 5 mtr. 15x XLR 3p. kabel 10 mtr. 5x XLR 3p. kabel 20 mtr.”	€ 50,00	Verhuur

XLR - 5 Polig

BEX5L025	XLR 5p. kabel 2,5 mtr.	€ 0,75	Verhuur
BEX5L050	XLR 5p. kabel 5 mtr.	€ 1,00	Verhuur
BEX5L100	XLR 5p. kabel 10 mtr.	€ 1,25	Verhuur
BEX5L150	XLR 5p. kabel 15 mtr.	€ 1,50	Verhuur
BEX5L200	XLR 5p. kabel 20 mtr.	€ 1,75	Verhuur

XLR - Verlopen

BEX3X5	XLR verloop 3p. > 5p.	€ 1,00	Verhuur
BEX5X3	XLR verloop 5p. > 3p.	€ 1,00	Verhuur



De mogelijkheden van truss constructies zijn echt eindeloos. We willen u wel wijzen op de veiligheidsinstructies en gevaren van een onbetrouwbare constructies. Bent u op zoek naar een onderbouwd verhaal en plan voor uw opdrachtgevers? Ook in dat geval helpen wij u graag.

Constructie

Hoe wij dat doen? Door samen met u om tafel te gaan zitten en te praten. Uw creatieve ideeën verwerken wij in een concept welke basis is voor een ontwerp en betrouwbare calculatie. TTM blijft altijd vernieuwen, verbeteren en optimaliseren. Ons assortiment wisselt daarom voortdurend.





Communicatie



beyerdynamic-dt-intercom headset



Reportfoon

Communicatie

ASL

GEASLBASIS216	ASL Basisstation 2 channel BS216 Inclusief euro kabel 230V		€ 22,50	Verhuur
GEASLBASIS279	ASL Basisstation 2 channel BS279		€ 20,00	
GEASLBELTBS15	ASL Beltpack BS15		€ 12,00	Verhuur
GEASLBELTBS17	ASL Beltpack BS17		€ 12,00	
GEASLBEHead	ASL Headset Beyer DT 280 MKII (Enkele oorschelp)		€ 5,00	
GEASLEHEAD	ASL Headset (Enkele oorschelp)		€ 5,00	Verhuur
GEASLBEALIGHT	ASL Intercom IS 141 Beacon Light		€ 12,00	
GEASLDHEAD	ASL Headset (Dubbele oorschelp)		€ 5,00	Verhuur
GEASLSET	ASL Intercom set	1x ASL Basisstation 2 channel BS216 3x ASL Beltpack BS15 2x ASL Headset (Dubbele oorschelp) 2x ASL Headset (Enkele oorschelp) Euro kabel 230V	€ 65,00	Verhuur

Portofoon

COPO	Portofoon Hytera PD985 Inclusief Spreeksleutel en Surveillance set		€ 50,00	Verhuur
COPORSET	Portofoon Hytera PD985 set 4 stuks Inclusief Spreeksleutel en Surveillance set en 6 voudige lader en spare accu's		€ 200,00	Verhuur

Reportofoon

CORES25	Reportofoon Eela Audio S25 Inclusief 12V. voedingsadapter	€ 85,00	Verhuur
COEA35MM	Eela Audio aansluitkabel iPhone/iPad/HTC/Samsung Galaxy Voorzien van 3,5 mm. jack aansluiting (Audio in & out)	€ 1,00	Verhuur
COEANOKIA	Eela Audio aansluitkabel Nokia Voorzien van Nokia aansluiting (breed)	€ 1,00	Verhuur
COSMH5J	HJC Jethelm met SENA SMH5 Bluetooth Inclusief stofhoes, adapter en USB laadkabel	€ 50,00	Verhuur
COSMH5I	HJC Integraalhelm met SENA SMH5 Bluetooth Inclusief stofhoes, adapter en USB laadkabel	€ 50,00	Verhuur

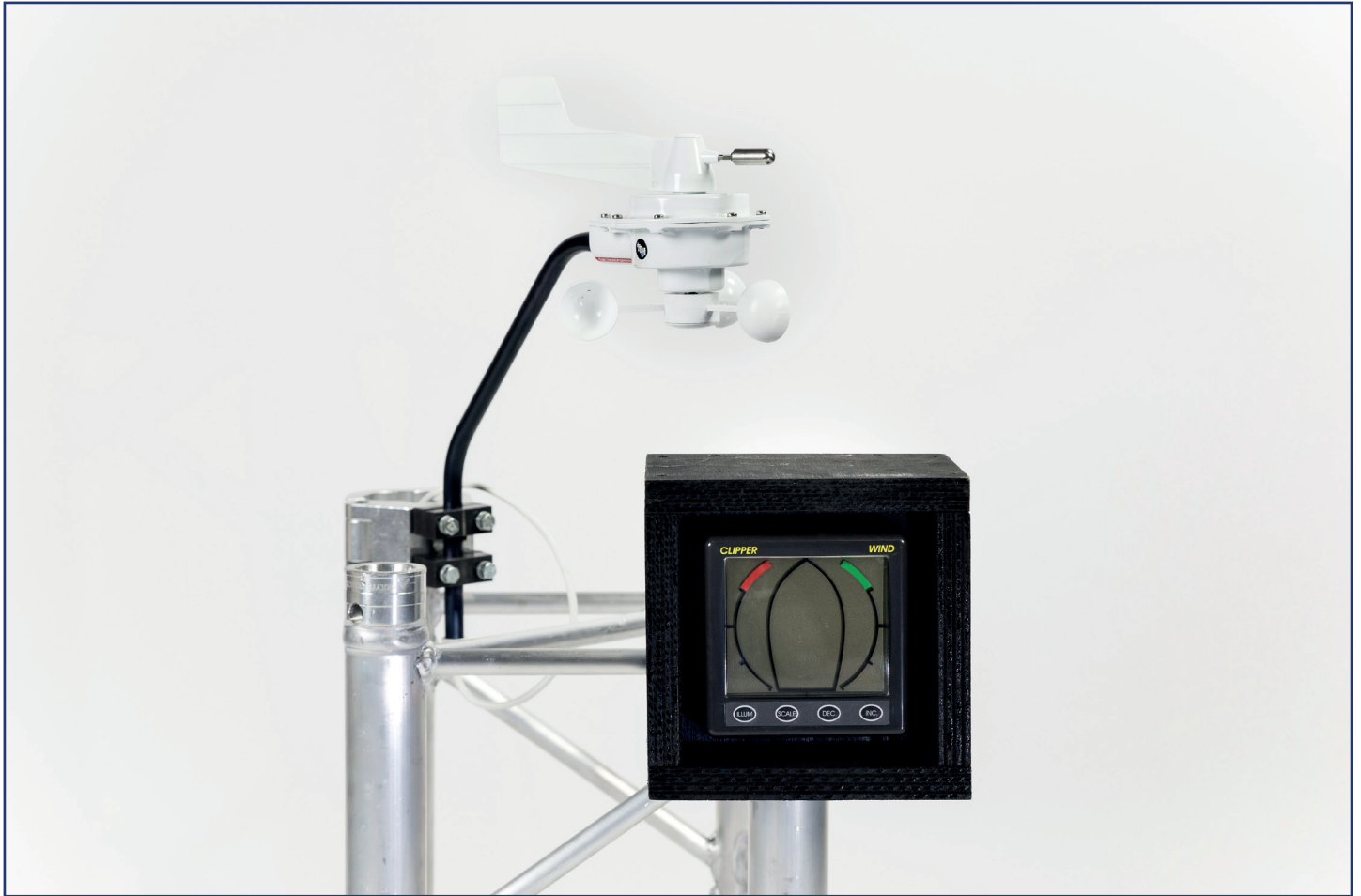

Windmeter NASA Marine Clipper



Naast de standaard doeken beschikken we over Pipe & Drape. Voordelig, gemakkelijk en simpel, dat is het pipe & drape systeem. Het is de perfecte oplossing om uw evenement op een voordelige en mooie manier af te doeken. Het zorgt voor een originele en decoratieve afscheiding.

Doeken

Doeken

Backdrop

DOBA3X4,5	Backdrop 3 x 4,5 mtr.		€ 25,00	Verhuur
DOBA3X5	Backdrop 3 x 5 mtr.	2 Zijdig	€ 25,00	Verhuur
DOBA3X51Z	Backdrop 3 x 5 mtr. (B x H)	1 Zijdig	€ 25,00	Verhuur
DOBA3X6	Backdrop 3 x 6 mtr.	2 Zijdig	€ 30,00	Verhuur
DOBA3X61Z	Backdrop 3 x 6 mtr. (B x H)	1 Zijdig	€ 30,00	Verhuur
DOBA4X6	Backdrop 4 x 6 mtr.	2 Zijdig	€ 40,00	Verhuur
DOBA6X61Z	Backdrop 6 x 6 mtr. (B x H)	1 Zijdig	€ 60,00	Verhuur
DOBA3X4CS	Backdrop Molton CS 3 x 4 mtr.	2 Zijdig	€ 24,00	Verhuur
DOBA3X6CS	Backdrop Molton CS 3 x 6 mtr. (B x H)	1 Zijdig	€ 36,00	Verhuur
DOBA4X6CS	Backdrop Molton CS 4 x 6 mtr.	2 Zijdig	€ 48,00	Verhuur

Friezen

DOFR7X0.4	Fries 7 x 0,4 mtr. (B x H)		€ 15,00	Verhuur
-----------	----------------------------	--	---------	---------

Pipe & drape

DOPDBASE	Pipe & drape voetplaat 40 x 40 cm.		€ 3,00	Verhuur
DOPDBUS	Pipe & drape bus t.b.v. voetplaat		€ 1,50	Verhuur
DOPDSTA	Pipe & drape staander 3 mtr. Minimum hoogte 1,75 mtr		€ 3,50	Verhuur
DOPDLIG	Pipe & drape ligger 3,60 mtr. Minimum lengte 2,20 mtr		€ 3,50	Verhuur
DOPDDOEK3X295	Pipe & drape doek 3 x 2,95 mtr. (B x H) molton [zwart]		€ 21,00	Verhuur

DOPDSET

Pipe & drape set (22 mtr.)

- 8x Pipe & drape staander 3 mtr.
- 8x Pipe & drape voetplaat 40 x 40 cm.
- 8x Pipe & drape bus t.b.v. voetplaat
- 7x Pipe & drape ligger 3,60 mtr.
- 8x Pipe & drape doek 3 x 2,95 mtr. (B x H) molton [zwart]
- 10x Doekenklem

€ 225,00 Verhuur

Flightcase en Transport

FLPAL

Palletwagen 2,3T

€ 12,50 Verhuur



Het maakt ons niet uit of u één speaker en microfoon nodig hebt of geluidsmateriaal voor duizenden bezoekers. Wij verzorgen voor uw situatie de perfecte geluidsomstandigheden. Wij stellen u graag een op maat concept voor op. Nooit veel meer dan nodig, maar wel net even meer dan genoeg.

Geluid

Accessoires

GEACDBMETER	Appart audio dB meter	€ 2,50	Verhuur
GEACNUHEAD	Numark Headphone	€ 5,00	Verhuur
GEACSRH440	Shure Over-ear headphone	€ 3,00	Verhuur

Accessoires - Microfoonstatieue

GEACSTMI23550	K&M Microfoon T-bar K&M Type 23550	€ 1,00	Verhuur
GEACSTMI232	K&M Roundbase tafel statief K&M Type 232	€ 3,00	Verhuur
GEACSTMI29376	K&M Microfoonbase (XLR model) K&M Type 29376	€ 3,00	Verhuur
GEACSTMI259	K&M Microfoonstatief laag K&M Type 259 inclusief boom 211/1	€ 3,00	Verhuur
GEACSTMI25950	K&M Microfoonstatief laag (Zwaar) K&M Type 25950 inclusief boom 21140	€ 3,00	Verhuur
GEACSTMI25960	K&M Microfoonstatief laag (Roundbase) K&M Type 25960 inclusief boom 21140	€ 3,00	Verhuur
GEACSTMI210	K&M Microfoonstatief hoog K&M Type 210/9 inclusief boom 211/1	€ 3,00	Verhuur
GEACSTMI260	K&M Microfoonstatief hoog (Roundbase) K&M Type 260	€ 3,00	Verhuur
GEACSTSETMI	K&M Microfoon statieven Set 4x K&M Microfoonstatief laag 2x K&M Microfoonstatief laag (Zwaar) 1x K&M Microfoonstatief laag (Roundbase) 15x K&M Microfoonstatief hoog 3x K&M Microfoonstatief hoog (Roundbase) Flightcase K&M microfoon statieven	€ 55,00	Verhuur

Accessoires - Speakerstatieven

GEACSTLUTUS	K&M Luidspreker statief (Tussenpaal met bout M20) K&M Type 21337	€ 3,00	Verhuur
GEACSTLUIK&M	K&M Luidspreker statief K&M Type 214/6	€ 5,00	Verhuur
GEACSTLUIRBK&M	K&M Luidspreker statief (Roundbase) K&M Type 26735	€ 5,00	Verhuur

Accessoires - Vliegframe's

GEACRR12	Alcons GRDRR12HOR vliegframe	€ 10,00	Verhuur
----------	------------------------------	---------	---------

DI's

GEDILA	LA Audio DBT Plus 2 channel transformatorbox	€ 8,00	Verhuur
GEDIBSS	BSS AR 133 Active DI box	€ 6,00	Verhuur

DJ Gear

GEDJDM9N	Pioneer DJM 900 NXS Inclusief euro kabel 230V (zonder randaarde) en 2x Verloop Jack (St) > XLR 3p. male	€ 60,00	Verhuur
GEDJDM9N2	Pioneer DJM 900 NXS2 Inclusief euro kabel 230V (zonder randaarde) en 2x Verloop Jack (St) > XLR 3p. male	€ 70,00	Verhuur
GEDJCDJ3	Pioneer CDJ-3000 Inclusief tulp, ethernet kabel en euro kabel 230V	€ 80,00	Verhuur
GEDJBOWITLED	DJ Booth Wit voorzien van LED	€ 100,00	Verhuur
GEDJSWI	Netgear 8-port ethernet switch GS108 Inclusief 12V. voedingsadapter 1250mA en ethernet kabel 0,5 mtr.	€ 10,00	Verhuur
GEDJCDJ2N2	Pioneer CDJ-2000 NXS2 Inclusief tulp, ethernet kabel en euro kabel 230V	€70,00	Verhuur

Luidsprekers

GELUSDQ5P	Apart Audio SDQ5P-BL Actieve luidspreker (set) 2 x 30 W Inclusief beugel, euro kabel 230V en luidsprekerkabel 5 mtr.	€ 12,50	Verhuur
GELUBEEU205D	Behringer Eurolive B205D (Shoutbox)	€ 12,50	Verhuur
GELUMHS50S	Outdoor hoorn luidspreker MHS-50S IP66 (50W 90Hz - 20kHz) Inclusief beugel voorzien van Q-Triggerclamp en safety	€ 12,50	Verhuur
GELUIXACT	Sound Projects X-Act Actieve luidspreker Inclusief euro kabel 230V en vliegframe	€ 32,50	Verhuur
GELUAM12	Dynacord AM12 Actieve luidspreker Inclusief euro kabel 230V en stofhoes	€ 32,50	Verhuur
GELUD12	Dynacord D12 Inclusief 2x monitorbeugel	€ 18,50	Verhuur
GELUBF151	Alcons BF151 MKII (Sub)	€ 22,50	Verhuur
GELUBF181	Alcons BF181 (Sub)	€ 25,00	Verhuur
GELUBF362	Alcons BF362 (Sub)	€ 35,00	Verhuur
GELUVR8	Alcons VR8 Inclusief beugel voorzien van Q-Triggerclamp, K&M adapter en safety	€ 25,00	Verhuur
GELUVR12	Alcons VR12M 90 Inclusief beugel voorzien van Q-Triggerclamp, K&M adapter en safety	€ 30,00	Verhuur
GELURR12	Alcons RR12	€ 50,00	Verhuur



Alcons RR12



Alcons BF151



Alcons VR8

Mengtafels

GEMEALZMX862	ALTO Audio ZMX862 mixer	Inclusief 18V. voedingsadapter 1000mA 2x Verloop Jack (St) > XLR 3p. male en 2x Verloop Jack (St) > XLR 3p. female Verloop Mini Jack (St) > 2x Jack (Mo) (kabel)	€ 8,00	Verhuur
GEMEAFXSET	Soundcraft EFX12 Presentatie set	Soundcraft EFX 12 Newhank MP103USB CD/USB speler Verloop Mini Jack (St) > 2x Jack (Mo) (kabel)"	€ 37,50	Verhuur
GEMSOEP6	Soundcraft EPM 6	Verloop Mini Jack (St) > 2x Jack (Mo) (kabel)	€ 12,50	Verhuur
GEMEAHQ16SET	Allen & Heath QU-16 Digital mixer set	Allen & Heath QU-16 Digital mixer Newhank MP103USB CD/USB speler PowerCON kabel 2,5 mtr."	€ 85,00	Verhuur
GEMEAHSQ5	Allen & Heath SQ-5 Digital mixer 48 ch.		€ 100,00	Verhuur
GEMEAHAR2412	Allen & Heath AR2412 Expander AudioRack 24 ch. Inclusief PowerCON kabel		€ 30,00	Verhuur
GEMEXR16	Behringer X-Air XR16 16ch. Digital mixer (iPad/Android/Win/MAC)		€ 20,00	Verhuur

Microfonie

GEMIC430	AKG C430	Inclusief microfoon klem en wind/plopkap	€ 10,00	Verhuur
GEMIC519	AKG C519 M (Clip-on XLR)	Inclusief wind/plopkap	€ 10,00	Verhuur
GEMICGN99L30	AKG CGN99 (Lengte 30 cm.)	Inclusief microfoon klem en wind/plopkap	€ 8,00	Verhuur
GEMICGN99L50	AKG CGN99 (Lengte 50 cm.)	Inclusief microfoon klem en wind/plopkap	€ 8,00	Verhuur
GEMID112	AKG D112	Inclusief microfoon klem	€ 10,00	Verhuur
GEMID6	Audix D6	Inclusief microfoon klem	€ 8,00	Verhuur



Allen & Heath SQ5



Allen & Heath AR2412

Geluid

GEMIKM184	Neumann KM184 P48	Inclusief microfoon klem en wind/plopkap	€ 27,50	Verhuur
GEMIE604	Sennheiser e604		€ 7,00	Verhuur
GEMIE608	Sennheiser e608		€ 10,00	Verhuur
GEMIE906	Sennheiser e906	Inclusief microfoon klem	€ 10,00	Verhuur
GEMIE912	Sennheiser e912		€ 10,00	Verhuur
GEMIMD421	Sennheiser MD421	Inclusief microfoon klem	€ 15,00	Verhuur
GEMIMD425	Sennheiser MD425	Inclusief microfoon klem	€ 8,00	Verhuur
GEMIME66	Sennheiser ME66	Inclusief microfoon klem	€ 12,50	Verhuur
GEMIBETA52	Shure Beta 52		€ 10,00	Verhuur
GEMIBETA56A	Shure Beta 56A	Inclusief microfoon klem	€ 7,00	Verhuur
GEMIBETA57A	Shure Beta 57A	Inclusief microfoon klem	€ 7,00	Verhuur
GEMIBETA58A	Shure Beta 58A	Inclusief microfoon klem	€ 7,00	Verhuur
GEMIBETA87A	Shure Beta 87A	Inclusief microfoon klem	€ 15,00	Verhuur
GEMIBETA91A	Shure Beta 91A		€ 10,00	Verhuur
GEMICSHMX418	Shure MX418/S 18" (Lengte 45 cm.) Supercardioid	Inclusief microfoon klem en wind/plopkap	€ 10,00	Verhuur
GEMISM57	Shure SM 57	Inclusief microfoon klem	€ 7,00	Verhuur
GEMISM58	Shure SM 58	Inclusief microfoon klem	€ 7,00	Verhuur
GEMISSET1	Microfoon Set	2x AKG C430 2x Shure Beta 57A 2x Shure SM 57 2x Sennheiser e906 4x BSS AR 133 Active DI box 4x Jack (St) kabel 2,5 mtr.	1x Shure Beta 52 4x Shure Beta 58A 4x Sennheiser e604 1x Sennheiser MD421	€ 135,00 Verhuur

Microfonie - Draadloos

GEMIDRSETASP2	Sennheiser EW300 ASP2 Splitter set	1x Sennheiser ASP2 Antenne booster 2x Sennheiser A1031-U UHF Omni Antenne 1x K&M Microfoonstatief (Roundbase tafel model) 8x BNC Antenne kabel (50Ω) 1 mtr. 2x BNC Antenne kabel (50Ω) 5 mtr. PowerCON kabel 2,5 mtr.	€ 50,00	Verhuur
GEMIDRSETG31V	Sennheiser EW300 G3 set 1-voudig	(Handheld of beltpack apart bestellen) Sennheiser EW300 G3 Receiver 2x Sennheiser Antenne basic PowerCON doorlus kabel 0,5 mtr. PowerCON kabel 2,5 mtr.	€ 30,00	Verhuur
GEMIDRSETG34V	Sennheiser EW300 G3 set 4-voudig	(Handhelds of beltpacks apart bestellen) 4x Sennheiser EW300 G3 Receiver Sennheiser ASA1 Antenne booster 2x Sennheiser A2003 UHF Directional Antenne K&M Microfoonstatief (Roundbase tafel model) K&M Microfoon T-bar Ethernet switch Netgear 8-port 2x BNC Antenne kabel (50Ω) 5 mtr. Audio snake 4 2,5 mtr. PowerCON doorlus kabel 0,5 mtr. PowerCON kabel 2,5 mtr."	€ 170,00	Verhuur



Sennheiser EW300 G3 Handheld set



Shure ULXD Set SM58

Geluid

GEMIDRHAG335	Sennheiser SKM335 G3 Handheld microfoon	Frequentie: Range B 626-668 MHz. Voorzien van e835 kop. Inclusief Sennheiser MZQ1 Microfoon klem	€ 25,00	Verhuur
GEMIDRBEG3	Sennheiser SK300 G3 Beltpack	Frequentie: Range B 626-668 MHz	€ 25,00	Verhuur
GEMIDRMKE2EW	Sennheiser MKE 2-5-3 EW Revere microfoon [huid]		€ 15,00	Verhuur
GEMIDRMKE40	Sennheiser MKE 40 EW Revere microfoon	Inclusief wind/plopkap	€ 20,00	Verhuur
GEMIDRME3	Sennheiser ME 3 EW Headset	Inclusief wind/plopkap	€ 10,00	Verhuur
GEMIDRHS2EW	Sennheiser HS 2-1 EW Headset [huid]		€ 15,00	Verhuur
GEMIDRMKE2EWSET	Sennheiser MKE 2 EW Headset (set) [huid]		€ 15,00	Verhuur
GEMIDRHSP2EW	Sennheiser HSP 2 EW Headset [huid]		€ 20,00	Verhuur
GEMIDRDPADF88	DPA d:fine 88 Dual-Ear Directional headset 100 mm. [huid]	Inclusief opberghoes, Adapter (DAD6034) Sennheiser Evolution > DPA Beschermkap en 3x wind/plopkap"	€ 25,00	Verhuur
GEMIDRULXDsingle	Shure ULXD4 Single receiver (Range: 606-670 Mhz)	Frequentie: 606-670 MHz	€ 35,00	Verhuur
GEMIDRULXD2SM58	Shure ULXD2 Handheld + SM58	Frequentie: 606-670 MHz	€ 25,00	Verhuur

Versterkers

GEVECP22	EV CP2200 Versterker (2x 800W @ 4Ω)	Inclusief euro kabel 230V	€ 25,00	Verhuur
GEVEALC4	Alcons ALC 4 Versterker (2x 2250W @ 2Ω)	Inclusief PowerCON kabel	€ 45,00	Verhuur
GEVEALCSENT10	Alcons ALC Sentinel 10 Versterker (4x 2500W @ 4Ω)	Inclusief PowerCON 32A kabel	€ 100,00	Verhuur



Een lichtplan is pas helemaal af als er geen schakeltje meer mist. Wij helpen u graag alle schakels in te vullen. Een eenvoudige dimmer, bekabeling, complete verlichtingsets, een spot voor een spreker, de juiste belichting voor de gelegenheid begint bij ons. Van een herdenkingsdienst tot een heftig showspektakel met lasers en kleur.

Licht



ADJ Encore FR50

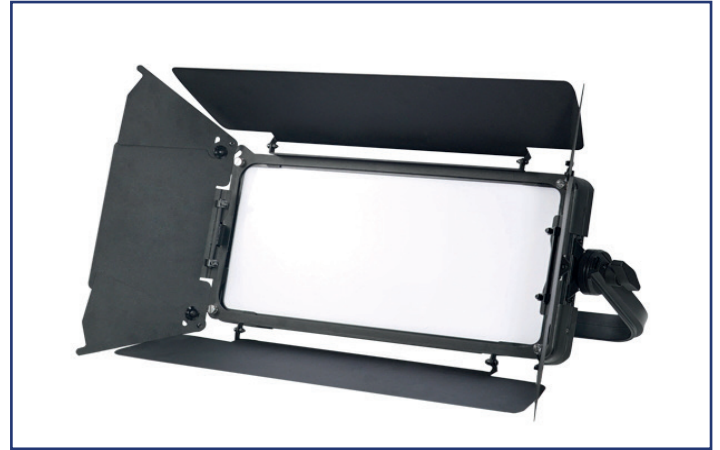

Fargo Lumen 2 softlight



prikkabel-set-dimbare-led-filament-lamp



Showtec Candela PIX 100

Conventioneel - Floodlights - Halogeen

LICOFL300Q	Floodlight 300W Symetrisch (QT)	Voorzien van Q-Triggerclamp en safety	€ 3,00	Verhuur
------------	---------------------------------	---------------------------------------	--------	---------

Conventioneel - Fresnellen

LICOFR1000	Desisti Leonardo 1kW Fresnell P.O. (7,5 - 54°)	Voorzien van TV-Tap, safety, filterframe en barndoor	€ 12,50	Verhuur
LICOFRSTEL	Manfrotto stelstok	1,9 tot 6,5 meter	€ 10,00	Verhuur

Conventioneel - PAR, Blinders

LICOPAR56Q	PAR 56 300W WFL [chroom] (QT)	Voorzien van Q-Triggerclamp, safety en filterframe	€ 5,00	Verhuur
LICOPAR56G	PAR 56 300W WFL [chroom] (G)	Voorzien van G-haak en safety	€ 5,00	Verhuur

Dimmers

LIDIOXO	OXO Dimmer 1 channel Manual en DMX	Voorzien van halfcoupler en safety	€ 8,00	Verhuur
---------	------------------------------------	------------------------------------	--------	---------

Effecten - Blacklights

LIEFBLACKF	Blacklight 400W Front	Voorzien van G-haak en safety	€ 18,00	Verhuur
------------	-----------------------	-------------------------------	---------	---------

Effecten - Overig

LIEFPRIK10	Prikkabel 10 mtr. (20x lamp)	Voorzien van rode en witte LED bulbs (niet dimbaar)	€ 15,00	Verhuur
LIEFPRIK25	Prikkabel 25 mtr. (50x lamp)	Voorzien van rode, groene, blauwe en gele LED bulbs (niet dimbaar)	€ 20,00	Verhuur

Licht

LIEFPRIK10LEDFIL	Prikkabel 10 mtr. (10x Filamentlamp) dimbaar Voorzien van LED Filament lampen dimbaar	€ 15,00	Verhuur
LIEFPRIK25LEDFIL	Prikkabel 25 mtr. (25x Filamentlamp) dimbaar Voorzien van LED Filament lampen dimbaar	€ 22,50	Verhuur
LIEFINDLMP	Fabriek designlamp (industriële look) 65 cm. [wit] LED	€ 42,50	Verhuur

Effecten - Rook

LIEFADFAN	Admiral DFA30 Fan	€ 6,00	Verhuur
LIEFAF1FAN	JEM AF1 Fan DMX Inclusief euro kabel 230V	€ 20,00	Verhuur
LIEFHAZE ADJ	ADJ Entourage	€ 37,50	Verhuur
LIEFZ1520	Antari Z-1520 CO2 simulatie rookmachine (excl. vloeistof)	€ 25,00	Verhuur
LIEFROOK	JEM ZR33 Rook machine Inclusief afstandbediening	€ 37,50	Verhuur

Effecten - Stroboscopen

LIEFATOM	Martin Atomic 3000 Strobe Voorzien van Q-Triggerclamp en safety	€ 25,00	Verhuur
----------	--	---------	---------

Intelligent

LIINRXONE	ADJ Vizi Beam RXOne	€ 30,00	
LIINIW740	Infinity iW-740 RGBW LED Wash Inclusief PowerCON kabel, 2x Q-Triggerclamp en safety	€ 45,00	Verhuur

LED

LILESHOWCAM	Showtec Chameleon Flood LED RGB 7x 3W Voorzien van Q-Triggerclamp en safety Let op: Voor het instellen van deze spot is een afstandbediening nodig!	€ 9,00	Verhuur
-------------	---	--------	---------

LILESHOWCAMAB	Showtec IR afstandbediening t.b.v. Chameleon Series	€ 0,50	Verhuur
LILESHOWCAN	Showtec Candela PIX 100	€ 25,00	Verhuur
LILETOURLED	Expolite TourLED 28 RGBW 7x 12W (10°) Voorzien van Q-Triggerclamp en safety	€ 15,00	Verhuur
LILESPEM15MKII	Spectral M1500 Zoom Q4 Tour LED RGBW 7x 12W (8-40°) Voorzien van Q-Triggerclamp en safety	€ 15,00	Verhuur
LILEE5PXHEX	ADJ 5PX HEX Led Par RGBWAU Voorzien van Q-triggerclamp en safety	€ 6,00	Verhuur
LILEFR50Z	ADJ Encore FR50Z LED Fresnel 50W 3000K (8-50°) Voorzien van Q-triggerclamp en safety	€ 15,00	Verhuur
LILESHOWLIPRO	Showtec Fourbar Lightset Pro	€ 30,00	Verhuur
LILEARESXS	CLF Ares XS LED RGBW 18x12W W-DMX Draadloos DMX mogelijk	€ 30,00	Verhuur
LICEFL10MK	LED Floodlight 10W Symetrisch (MK) Voorzien van Marktkraam klem	€ 3,00	Verhuur
LICEFL20SQT	LED Floodlight 20W Symetrisch (QT) Voorzien van Q-Triggerclamp en safety	€ 3,00	Verhuur
LICEFL30HC	LED Floodlight 30W Symetrisch (HC) Voorzien van HalfCoupler en safety	€ 3,00	Verhuur
LICEFL30QT	LED Floodlight 30W Symetrisch (QT) Voorzien van Q-Triggerclamp en safety	€ 3,00	Verhuur
LILELCVF150AS	LEDVANCE LED Floodlight 150W NW (4000K) Asymetrisch QT Voorzien van Q-Triggerclamp en safety	€ 15,00	Verhuur
LILEPTF80AS	Philips Coreline Tempo LED Floodlight 80W NW Asymetrisch (QT) Voorzien van Q-Triggerclamp en safety	€ 12,50	Verhuur



ADJ vizibeamrxone



Infinity iw740

LILEPTF120AS	Philips Coreline Tempo LED Floodlight 120W NW Asymetrisch (QT) Voorzien van Q-Triggerclamp en safety	€ 12,50	Verhuur
--------------	---	---------	---------

LED - Soft

LILEFALU2VW	Fargo Lumen softlight DMX 100W VW (3200 - 5600K) Voorzien van zes voudige barndoor	€ 35,00	Verhuur
-------------	---	---------	---------

Noodverlichting

LINONOOD	Noodverlichting armatuur GR-1009 (Pijl naar beneden)	€ 17,50	Verhuur
----------	--	---------	---------

Regie

LIRESHOWCOMPRO	Showtec LED Commander Pro	€ 12,50	Verhuur
LIRELETP4	TouchPanel DMX4 LED controller	Inclusief PowerCON kabel	€ 7,50 Verhuur
LIREWLS1SET	Work LightShark LS-1 console	(Incl. Samsung Tab)	€ 50,00 Verhuur
LIRETIGTOUCHII	Avolites Tiger Touch II	Inclusief euro kabel 230V, desklight, stofhoes en 4x verloop XLR 5p. > 3p. Extra: handleiding, Logitech draadloos toetsenbord en muis”	€ 200,00 Verhuur

Regie - Accessoires

LIRELIPS6	OXO Lips-6 stuurtafel 6 kanalen	€ 5,00	
LIREDMXSPL	Martin DMX splitter 4x out	€ 10,00	Verhuur



an...
www.eventfacilities.nl

BBQ
Bouffant...
Misting Gun

DRINKS
Shine...
A...
A...

DRINKS
Shine...
A...
A...

tmn EVENT FACILITIES

Evenementen techniek

Licht · Geluid · Beeld
Truss · Signing · Dryhire



Festivak 2019 (Stand 507)



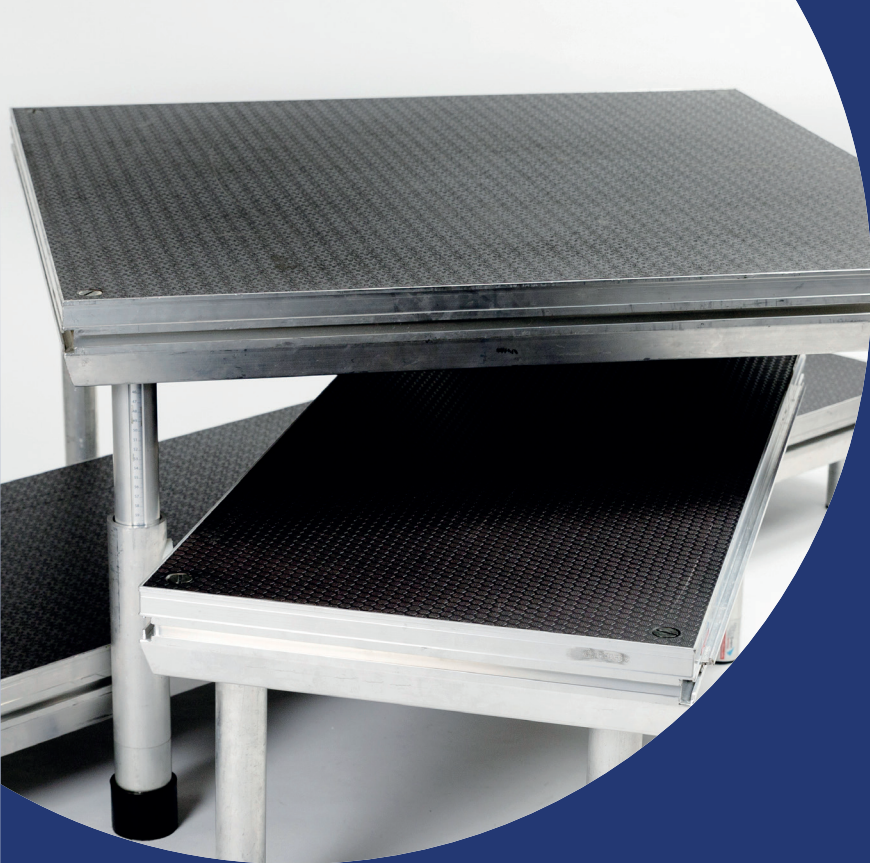

Podium & Overrig

Podium

Reling

POSTREL100	Prolyte StageDEX universeel reling 100 cm. Inclusief 2x adapter t.b.v. StageDEX podiumdeel	€ 4,50	Verhuur
POSTREL200	Prolyte StageDEX universeel reling 200 cm. Inclusief 2x adapter t.b.v. StageDEX podiumdeel	€ 9,50	Verhuur
POSTRELUCON	Prolyte StageDEX universeel Reling connector	€ 0,50	Verhuur
POSTREL100P	Prolyte StageDEX EasyRail reling 100 cm. (SM-RAIL-L100) Inclusief 2x bout M10 x 20	€ 5,00	Verhuur
POSTREL200P	Prolyte StageDEX EasyRail reling 200 cm. (SM-RAIL-L200) Inclusief 2x bout M10 x 20	€ 9,50	Verhuur
POSTRELCON	Prolyte StageDEX EasyRail Reling connector (SM-RAIL-CON) Inclusief bout M10 x 110 en vleugelmoer	€ 0,50	Verhuur
POSTRELADAP04	Prolyte StageDEX EasyRail Side Spigot adapter (SM-RAIL-ATT-04)	€ 1,00	Verhuur
POSTRELADAP01	Prolyte StageDEX EasyRail Top Spigot adapter (SM-RAIL-ATT-01) Inclusief Spigot en bout M12 x 150	€ 1,00	Verhuur

StageDEX

POSTL020	Prolyte StageDEX poot 20 cm.	€ 0,40	Verhuur
POSTL030	Prolyte StageDEX poot 30 cm.	€ 0,45	Verhuur
POSTL040	Prolyte StageDEX poot 40 cm.	€ 0,50	Verhuur
POSTL060	Prolyte StageDEX poot 60 cm.	€ 0,60	Verhuur
POSTL080	Prolyte StageDEX poot 80 cm.	€ 0,70	Verhuur
POSTL090	Prolyte StageDEX poot 90 cm.	€ 0,75	Verhuur
POSTL100	Prolyte StageDEX poot 100 cm.	€ 0,80	Verhuur
POSTRIS25	Prolyte StageDEX poot met geremd wiel 25 cm.	€ 1,75	Verhuur



an

an

acon
Sportwinkels winkel

START
DIEPE NEL HOLTERBERGLOOP

Salland
Sportwinkels winkel

0:02

acon
Sportwinkels winkel
www.acon.nl

acon
Sportwinkels winkel

Podium

POSTRIS225	Prolyte StageDEX poot (2x) met geremd wiel 25 cm.	€ 3,00	Verhuur
POSTRIS	Prolyte StageDEX poot met geremd wiel 40 cm.	€ 1,75	Verhuur
POSTRIS2	Prolyte StageDEX poot (2x) met geremd wiel 40 cm.	€ 3,00	Verhuur
POSTT045ADJ	Prolyte StageDEX poot telescoop 45 tot 60 cm. (SM-L-45/60-ADJ)	€ 1,00	Verhuur
POSTT060ADJ	Prolyte StageDEX poot telescoop 60 tot 90 cm. (SM-L-60/90-ADJ)	€ 1,50	Verhuur
POST1X050	Prolyte StageDEX TOP-line deck 1 x 0,50 mtr.	€ 10,00	Verhuur
POST1X1	Prolyte StageDEX TOP-line deck 1 x 1 mtr.	€ 10,00	Verhuur
POST2X050	Prolyte StageDEX TOP-line deck 2 x 0,50 mtr.	€ 10,00	Verhuur
POST2X1	Prolyte StageDEX TOP-line deck 2 x 1 mtr.	€ 12,50	Verhuur
POSTCLAMP	Prolyte StageDEX Deck <> Deck klem (SM-ACC-CLP-03)	€ 0,75	Verhuur
POSTLEV	Prolyte StageDEX leveller (SM-ACC-COM-01)	€ 0,25	Verhuur
POSTPOBE	Prolyte StageDEX pootbeugel (SM-STAIR-CON-09)	€ 2,00	Verhuur
POSTTRAP20	Prolyte StageDEX trapdeel 20 cm. (SM-STAIR-020)	€ 5,00	Verhuur
POSTTRAP40	Prolyte StageDEX trapdeel 40 cm. (SM-STAIR-040)		
	Inclusief 2x Bout M10 x 80 incl. ring en vleugelmoer	€ 5,00	Verhuur
POSTTRAP60	Prolyte StageDEX trapdeel 60 cm. (SM-STAIR-060)		
	Inclusief 2x Bout M10 x 80 incl. ring en vleugelmoer	€ 5,00	Verhuur
POSTTRAP80	Prolyte StageDEX trapdeel 80 cm. (SM-STAIR-080)		
	Inclusief 2x Bout M10 x 80 incl. ring en vleugelmoer	€ 5,00	Verhuur
POSTTRAPBE	Prolyte StageDEX trapdeel montagebeugel (SM-STAIR-CON-01)		
	Inclusief 2x Bout M10 x 80 incl. ring en vleugelmoer	€ 2,50	Verhuur
POSTTRAP	Prolyte StageDEX universeel trapdeel 20 cm.	€ 5,00	Verhuur

TOEGE TEGEN
TASHT
BREDON

WELKOM BIJ
**SNOLLE
BOLLEKES**
LIVE IN CONCERT

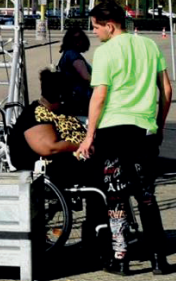

A+



Voorbeeld horeca uitgifte met Ledscherm



Ziggo Vipdeck 5

Barbladen / Aluminium

OVBARALL042	Aluminium barblad 42 x 40 cm.	€ 5,00	Verhuur
OVBARALL050	Aluminium barblad 50 x 40 cm.	€ 5,00	Verhuur
OVBARALL100	Aluminium barblad 100 x 40 cm.	€ 8,00	Verhuur
OVBARALL200	Aluminium barblad 200 x 40 cm.	€ 12,50	Verhuur
OVBARALH560	Aluminium barblad hoek 90 graden (56 x 56 cm.)	€ 12,50	Verhuur
OVBARALH135	Aluminium barblad hoek 135 graden	€ 15,00	Verhuur
OVBARBEUG	Aluminium beugel voor barblad	€ 0,25	Verhuur

Barbladen / Hout

OVBARHOUTL050	Houten barblad 40cm. Lengte 50cm.	€ 7,50	Verhuur
OVBARHOUTL071	Houten barblad 40cm. Lengte 71cm.	€ 7,50	Verhuur
OVBARHOUTL100	Houten barblad 40cm. Lengte 100cm.	€ 15,50	Verhuur
OVBARHOUTL200	Houten barblad 40cm. Lengte 200cm.	€ 20,00	Verhuur
OVBARHOUTCR200	Houten barblad 40cm. 1/4 Cirkel Ø 2 mtr. (1 deel)	€ 32,50	Verhuur

Contragewicht

OVCOBLOK150	Beton Ballast blok 150 kg. (1x oog M16)	€ 7,50	Verhuur
OVCOBAK501	Betonbak 500 kg. (1x oog M16) Voorzien van 1x oog M16	€ 15,00	Verhuur
OVCOBAK500	Betonbak 500 kg. (4x oog M16) Voorzien van 4x oog M16	€ 15,00	Verhuur
OVCоба650H30V	Ballast bak 650 kg. [zwart] Voorzien van CCS6-649 koppeling t.b.v. Prolyte vierkant 30 truss	€ 30,00	Verhuur
OVCOSF50100840AC	Spirafix SF50-10-0840AC grondanker 550 tot 1100 kg.	€ 10,00	Verhuur

Overig

Gereedschap

OVGEWATER	Format digitale waterpas 60 cm.	€ 2,50	Verhuur
OVGEHAMER	Hamer	€ 1,00	Verhuur
OVGEHAMERS	Hamer (Scaff hamer)	€ 1,00	Verhuur
OVGEHAMERV	Hamer (Voorhamer) groot 5 kg.	€ 2,50	Verhuur
OVGENIJP	Knipex nijptang	€ 1,00	Verhuur
OVGERATEL	Ratel sleutel inclusief Inbus dop 8 mm.	€ 1,50	Verhuur
OVGESCAF	Scaff-ratel sleutel 19 & 22 mm.	€ 1,50	Verhuur
OVGEHELM	Veiligheids helm [blauw]	€ 1,00	Verhuur
OVGEPYLON	Veiligheids pylon 50 cm. [oranje / wit]	€ 0,75	Verhuur

Verbruiksartikelen

OVVEAT4W	Advance AT4 PVC 20 mtr. x 19 mm. [wit]	€ 1,25	Verkoop
OVVEAT4G	Advance AT4 PVC 20 mtr. x 19 mm. [grijs]	€ 1,25	Verkoop
OVVEAT4Z	Advance AT4 PVC 20 mtr. x 19 mm. [zwart]	€ 1,25	Verkoop
OVVEGAF19W	Nichiban Gaffa 50 mtr. x 19 mm. [wit]	€ 5,28	Verkoop
OVVEGA38GEEL	Nichiban Gaffa 50 mtr. x 38 mm. [geel]	€ 10,53	Verkoop
OVVEGA38ROOD	Nichiban Gaffa 50 mtr. x 38 mm. [rood]	€ 10,53	Verkoop
OVVEGA38GROEN	Nichiban Gaffa 50 mtr. x 38 mm. [groen]	€ 10,53	Verkoop
OVVEGA38BLAUW	Nichiban Gaffa 50 mtr. x 38 mm. [blauw]	€ 10,53	Verkoop
OVVEGA50GRIJS	Nichiban Gaffa 50 mtr. x 50 mm. [grijs]	€ 12,58	Verkoop
OVVEGA50ZWART	Nichiban Gaffa 50 mtr. x 50 mm. [zwart]	€ 12,58	Verkoop
OVVEGA100ZWART	Nichiban Gaffa 50 mtr. x 100 mm. [zwart]	€ 27,73	Verkoop
OVVEAFROK020	Afrokdoek 0,20 mtr. Molton 9300 vlamwerend 160 gr/m ²	€ 1,70	Verkoop
OVVEAFROK040	Afrokdoek 0,40 mtr. Molton 9300 vlamwerend 160 gr/m ²	€ 2,75	Verkoop

OVVEAFROK060	Afrokdoek 0,60 mtr. Molton 9300 vlamwerend 160 gr/m ²	€ 3,85	Verkoop
OVVEAFROK080	Afrokdoek 0,80 mtr. Molton 9300 vlamwerend 160 gr/m ²	€ 5,05	Verkoop
OVVEAFROK100	Afrokdoek 1,00 mtr. Molton 9300 vlamwerend 160 gr/m ²	€ 6,25	Verkoop
OVVEAFROK130	Afrokdoek 1,30 mtr. Molton 9300 vlamwerend 160 gr/m ²	€ 7,25	Verkoop
OVVEDUBBEL	Dubbelzijdige tape 50 mtr. x 8 mm.	€ 4,25	Verkoop
OVVELEE55X122	LEE Filter 0,55 x 1,22 mtr. (vel)	€ 9,18	Verkoop
OVVELEE122X762	LEE Filter 1,22 x 7,62 mtr. (rol)	€ 99,17	Verkoop
OVVEBATAAA	Duracell Procell batterij 1,5V. AAA LR03	€ 0,55	Verkoop
OVVEBATAA	Duracell Procell batterij 1,5V. AA LR6	€ 0,63	Verkoop
OVVEBAT9V	Duracell Procell batterij 9V. 6LR61	€ 1,57	Verkoop
OVVETIEZWA	Tie-wraps Zwart 360 mm. x 7,5 mm. Verpakt per 100 stuks	€ 17,70	Verkoop
OVVETIEZWA2	Tie-wraps Zwart 780 mm. x 9,0 mm. Verpakt per 100 stuks	€ 24,39	Verkoop

Diversen

DIAHDEFMINIZW	Adam Hall Defender MINI kabel goot 100cm. [zwart]	€ 7,50	Verhuur
DIAHDEFMINIERF	Adam Hall Defender MINI-ERF Eind deel female [zwart]	€ 2,50	Verhuur
DIAHDEFMINIERM	Adam Hall Defender MINI-ERF Eind deel male [zwart]	€ 2,50	Verhuur
DIPRKATH	Kathedr Hoogglans wit Prolyte H30V Topdeel Kathedr Baseplate 73 x 73 cm. 25 kg. Prolyte H30V 100 cm.”	€ 32,50	Verhuur
DIPRKRUK	Truss Barkruk Hoogglans wit	€ 5,00	Verhuur
DIWINACL	Windmeter NASA Marine Clipper Inclusief verlengkabel, halfcoupler en 12V. voedingsadapter	€ 32,50	Verhuur
DICXTROMUSBLADER	Xtrom USB lader 2,4A en 1A output	€ 0,75	Verhuur

Bar lang (kerkzijde)



1 Voor aanzicht
Scale: 1:75



2 Rechter aanzicht
Scale: 1:75

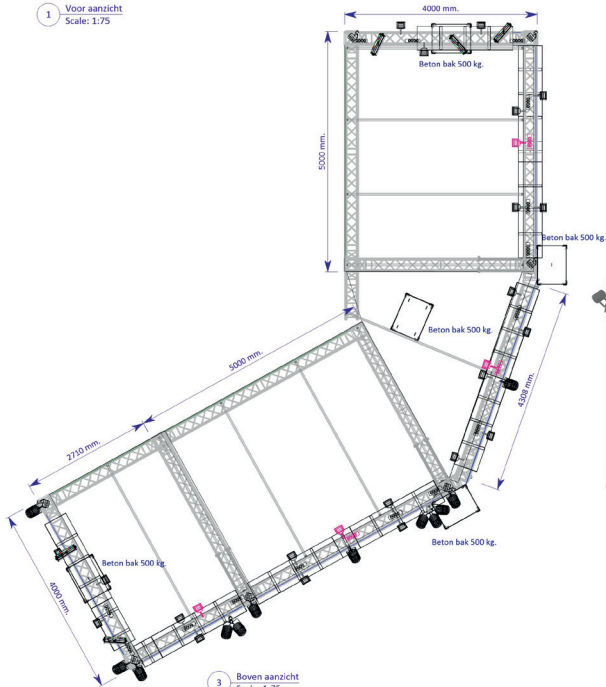

3 Boven aanzicht
Scale: 1:75



4 Impresie
Scale: n.v.t.





Rigging is een veilige manier om apparatuur en materialen op te hangen. Grotere evenementen vragen vaak om betrouwbare rigging. Rigging bestaat uit kettingen, motortakels, trussen, hijs- en riggingmaterialen. Wij hebben alle benodigheden in huis.

Rigging

Accessoires

RIACC230	C-haak 230 mm.	€ 0,25	Verhuur
RIACC400	C-haak 400 mm.	€ 0,25	Verhuur
RIACDOEK	Doekenklem / marktklem	€ 0,50	Verhuur
RACGORDING	Gordinhaken t.b.v. verlichting	€ 0,75	Verhuur
RIACCOUSMM10	Halfcoupler (smal) met bout en vleugelmoer M10	€ 2,50	Verhuur
RIACCOUSMOOG	Halfcoupler (smal) met oog M12	€ 2,50	Verhuur
RIACCOUSMKOP	Halfcoupler (smal) met Prolyte CCS6-650 koppeling 44 mm.	€ 2,50	Verhuur
RIACCOUSMBUS	Halfcoupler (smal) met Prolyte CCS6-651 opzetbus 7,5 cm.	€ 2,50	Verhuur
RIACCOUSMSPI	Halfcoupler (smal) met spigot 3,8 mm.	€ 1,00	Verhuur
RIACCOUBRM10	Halfcoupler (breed) met bout en vleugelmoer M10	€ 2,50	Verhuur
RIACCOUBRBUS	Halfcoupler (breed) met Prolyte CCS6-651 opzetbus 7,5 cm.	€ 2,50	Verhuur
RIACCOUBRTV	Halfcoupler (breed) met TV-Tap	€ 2,50	Verhuur
RIACSWIH	Swivelcoupler (laag) WLL 500 kg.	€ 2,00	Verhuur
RIACSWILZ	Swivelcoupler (laag) WLL 500 kg. [zwart]	€ 2,00	Verhuur
RIACSWIL	Swivelcoupler (hoog) WLL 500 kg.	€ 2,00	Verhuur
RIACM035	Manfrotto 035 Spigot 3/8" + 1/4"	€ 0,75	Verhuur
RIACMSC	Manfrotto 035 Superclamp	€ 1,00	Verhuur
RIACM042	Manfrotto 042 Extension arm [zwart] Maximale belasting: 8 kg.	€ 0,75	Verhuur
RIACM066BT	Manfrotto 066BT Spigot M10 bus	€ 0,75	Verhuur
RIACM264	Manfrotto 264 Spigot M10	€ 0,75	Verhuur
RIACPEANC04060	PETZL Anneau C040 Sling eindloos 60 cm.	€ 1,00	Verhuur
RIACPEWICA	PETZL William Carabiner [zwart]	€ 1,00	Verhuur
RIACREUTL150	Reutlinger Type 50 SVII met oog lengte 150 cm. WLL 130 kg.	€ 2,50	Verhuur
RIACSAFEL60CERT	Safety Saveking 60 cm. (3 mm. 20 kg. BGV-C1)	€ 0,75	Verhuur

Rigging

RIACSAFEL60	Safety 60 cm.		€ 0,50	Verhuur
RIACSAFEL75	Safety 75 cm.		€ 0,50	Verhuur
RIACSL0TABUS	Slot ABUS 64T/40HB40 en ketting 100 cm.		€ 1,75	Verhuur
RIACSH0.3T	Shackle 0,3T		€ 0,50	Verhuur
RIACSH0.5T	Shackle 0,5T		€ 0,50	Verhuur
RIACSH0.75T	Shackle 0,75T		€ 0,50	Verhuur
RIACSH1T	Shackle 1T		€ 0,50	Verhuur
RIACSH1.5T	Shackle 1,5T		€ 0,50	Verhuur
RIACSH2T	Shackle 2T		€ 0,55	Verhuur
RIACSH3.25T	Shackle 3,25T		€ 0,60	Verhuur
RIACSH3.25TZ	Shackle 3,25T [zwart]		€ 0,70	Verhuur
RIACSP25L200Z	Spanband eindloos 2 mtr. 25 mm. [zwart]		€ 1,00	Verhuur
RIACSP25L600Z	Spanband eindloos 6 mtr. 25 mm. [zwart]		€ 2,00	Verhuur
RIACSP25L800Z	Spanband eindloos 8 mtr. 25 mm. [zwart]		€ 2,50	Verhuur
RIACSP35L600Z	Spanband eindloos 6 mtr. 35 mm. [zwart]		€ 3,00	Verhuur
RIACSP50L600Z	Spanband eindloos 6 mtr. 50 mm. [zwart]		€ 4,00	Verhuur
RIACSP50L800Z	Spanband met haak 8 mtr. 50 mm. [zwart]		€ 5,00	Verhuur
RIACSPANWT	Spanfix wit		€ 0,15	Verhuur
RIACSPANZW	Spanfix zwart		€ 0,15	Verhuur
RIACTV	TV-Tap M10	Inclusief bout M10 x 50 incl. 2x nylon ring	€ 0,75	Verhuur
RIACTENT	Tentklem		€ 2,00	Verhuur
REACTENTOOG	Tentklem met oog M12		€ 2,50	Verhuur
RIACTENTCOUP	Tentklem met halfcoupler (hoog)		€ 2,50	Verhuur
RIACWOOD30	Woodpad 30 x 30 cm.		€ 0,25	Verhuur
RIACRUBBER30	Rubberpad 30 x 30 cm.		€ 0,25	Verhuur

RIACRUBBER40	Rubberpad 40 x 40 cm.	€ 0,25	Verhuur
RIACTOP	Topschalm	€ 2,00	Verhuur
RIACBEAM	Beam Clamp 75 - 230 mm.	€ 10,00	Verhuur
RIACCM1THOES	Regenhoes CM Lodestar 1T	€ 10,00	Verhuur

Lowhangers

RILOL050	Lowhanger 50 cm.	€ 3,00	Verhuur
RILOL100	Lowhanger 1 mtr.	€ 5,00	Verhuur
RILOL150	Lowhanger 1,5 mtr.	€ 7,50	Verhuur

Motorsturing

RIMO1CH	Motor distro 1 channel [direct control]	€ 10,00	Verhuur
RIMO2CH	Motor distro 2 channel [direct control]	€ 12,00	Verhuur
RIMO4CH	Motor distro 4 channel 16p. [direct control]	€ 15,00	Verhuur
RIMO8CH	Motor distro 8 channel 16p. [direct control]	€ 20,00	Verhuur

Personenlift en ladders

RIPLLTRAP7H	Altrex Double Decker D807 huishoudtrap (7 treden)	Werkhoogte: 3,45 mtr.	€ 5,00	Verhuur
RIPLLLADDER310	Altrex Nevada NZR3075 reformladder (3x 10 treden)	Werkhoogte 8,30 / 4,80 mtr.	€ 6,00	Verhuur
RIPLLLADDER3070	Altrex All Round AR3070 reformladder (3x 10 treden)	Werkhoogte 7,50 / 4,30 mtr.	€ 6,00	Verhuur
RIPLLGENIE	ALP Personen lift PHCI-1100	Werkhoogte: 11 mtr.	€ 175,00	Verhuur

Statieven

RISTVLOERALU	Vloerstatief Admiral zwart 30 cm.		€ 2,00	Verhuur
RISTKUPO	Kupo master combo HD 226MB TV-Tap [zwart]			
	Maximale hoogte: 3,38 mtr. Maximaal gewicht: 40 kg.		€ 10,00	Verhuur
RISTT104B	Fantek lierstatief T-104/B [zwart]	Maximale hoogte: 5,30 mtr. Maximaal gewicht: 200 kg.	€ 25,00	Verhuur
RISTA304B	Fantek A-304/B Truss adapter		€ 2,50	Verhuur
RISTLMC600	ALP Materiaal lift LMC-450	Maximale hoogte: 4,35 / 4,75 mtr. Maximaal gewicht: 250 kg.	€ 50,00	Verhuur
RISTLMC600	ALP Materiaal lift LMC-600	Maximale hoogte: 5,25 / 6,20 mtr. Maximaal gewicht: 300 kg.	€ 75,00	Verhuur
RISTLMC600VERL	ALP LMC-600 vork verleng set		€ 2,50	Verhuur

Steels

RISTINL200	Inkorketting met topschalm 1,5T 2 mtr.		€ 4,50	Verhuur
RISTSLLO50	Softsteel 2T 0,5 mtr. [zwart]		€ 1,00	Verhuur
RISTSOL100	Softsteel 2T 1 mtr. [zwart]		€ 1,50	Verhuur
RISTSOL150	Softsteel 2T 1,5 mtr. [zwart]		€ 2,00	Verhuur
RISTSOL160	Softsteel 2T 1,6 mtr. (Special) [zwart]		€ 2,20	Verhuur
RISTSOL200	Softsteel 2T 2 mtr. [zwart]		€ 2,50	Verhuur
RISTSL100	Steel (slang) 1T 1 mtr. inclusief Shackle 3,25T		€ 1,00	Verhuur
RISTSL150	Steel (slang) 1T 1,5 mtr. inclusief Shackle 3,25T		€ 1,50	Verhuur
RISTSL200	Steel (slang) 1T 2 mtr. inclusief Shackle 3,25T		€ 2,00	Verhuur
RISTBAL200	Steel (basket) 1T 2 mtr. inclusief Shackle 3,25T		€ 2,35	Verhuur
RISTL100	Steel 1T 1 mtr. inclusief Shackle 3,25T		€ 1,00	Verhuur
RISTL500	Steel 1T 5 mtr.		€ 5,00	Verhuur
RISTSP100Z	Spanset 1T 1 mtr. [zwart]		€ 1,00	Verhuur

Takels

RITAHAND1TL10	Handtakel 1T 10 mtr.	Inclusief kettingzak	€ 12,50	Verhuur
RITAMOT.5TL20	CM Lodestar Elektrotakel 0,5T 20 mtr. [direct control]	Inclusief kettingzak	€ 45,00	Verhuur
RITAMOT1TL25	CM Lodestar Elektrotakel 1T 25 mtr. [direct control]	Inclusief kettingzak	€ 50,00	Verhuur

Signing standaard

SIALUL020	Scaff pijp aluminium 48,3 mm. 20 cm.		€ 0,40	Verhuur
SIALUL030	Scaff pijp aluminium 48,3 mm. 30 cm. Codering: [wit]		€ 0,45	Verhuur
SIALUL050	Scaff pijp aluminium 48,3 mm. 50 cm. Codering: [grijs]		€ 0,55	Verhuur
SIALUL050Z	Scaff pijp aluminium 48,3 mm. 50 cm. [zwart]		€ 0,75	Verhuur
SIALU060	Scaff pijp aluminium 48,3 mm. 60 cm.		€ 0,65	Verhuur
SIALU070	Scaff pijp aluminium 48,3 mm. 70 cm.		€ 0,70	Verhuur
SIALUL075	Scaff pijp aluminium 48,3 mm. 75 cm. Codering: [oranje]		€ 0,75	Verhuur
SIALUL100	Scaff pijp aluminium 48,3 mm. 100 cm. Codering: [geel]		€ 0,90	Verhuur
SIALUL100Z	Scaff pijp aluminium 48,3 mm. 100 cm. [zwart]		€ 1,00	Verhuur
SIALUL120	Scaff pijp aluminium 48,3 mm. 120 cm.		€ 1,10	Verhuur
SIALUL140	Scaff pijp aluminium 48,3 mm. 140 cm.		€ 1,15	Verhuur
SIALUL150	Scaff pijp aluminium 48,3 mm. 150 cm. Codering: [blauw]		€ 1,20	Verhuur
SIALUL150Z	Scaff pijp aluminium 48,3 mm. 150 cm. [zwart]		€ 1,50	Verhuur
SIALUL200	Scaff pijp aluminium 48,3 mm. 200 cm. Codering: [groen]		€ 1,50	Verhuur
SIALUL200Z	Scaff pijp aluminium 48,3 mm. 200 cm. [zwart]		€ 2,00	Verhuur
SIALUL250	Scaff pijp aluminium 48,3 mm. 250 cm. Codering: [rood]		€ 1,75	Verhuur
SIALUL250Z	Scaff pijp aluminium 48,3 mm. 250 cm. [zwart]		€ 2,50	Verhuur
SIALUL300	Scaff pijp aluminium 48,3 mm. 300 cm. Codering: [wit]		€ 2,00	Verhuur

Signing standaard

SIALUL300Z	Scaff pijp aluminium 48,3 mm. 300 cm. [zwart]	€ 3,00	Verhuur
SIALUL350	Scaff pijp aluminium 48,3 mm. 350 cm. Codering: [oranje + tekst]	€ 2,55	Verhuur
SIALUL400	Scaff pijp aluminium 48,3 mm. 400 cm. Codering: [zwart]	€ 2,60	Verhuur
SIALUL400Z	Scaff pijp aluminium 48,3 mm. 400 cm. [zwart]	€ 3,50	Verhuur
SIALUL450	Scaff pijp aluminium 48,3 mm. 450 cm. Codering: [oranje + tekst]	€ 2,80	Verhuur
SIALUL500	Scaff pijp aluminium 48,3 mm. 500 cm. Codering: [rood]	€ 3,00	Verhuur
SIALUL600	Scaff pijp aluminium 48,3 mm. 600 cm. Codering: [goud]	€ 4,00	Verhuur
SIALUL600Z	Scaff pijp aluminium 48,3 mm. 600 cm. [zwart]	€ 5,00	Verhuur
SIKEE158	KEE Clamp 15-8 hoek 90	€ 2,00	Verhuur
SIKEE198	KEE Clamp 19-8 hoek plat	€ 2,00	Verhuur
SIKEE258	KEE Clamp 25-8 T-stuk	€ 2,00	Verhuur
SIKEE5088	KEE Clamp C50-88 knik koppeling	€ 2,00	Verhuur
SIKEE148	KEE Clamp 14-8 koppelstuk	€ 2,00	Verhuur



Transport



your
event
partner

www.eventfacilities.nl



Transport

TRANSVIG	Eurovignet Vignet voor vrachtauto of trekker met een toegestane maximummassa van 12 ton of meer.	€ 12,00	Verkoop
TRANSMAUTD2	Mautsatz per kilometer (Categorie D, 2 assen) Maut (Duitsland) € 0,144 per kilometer voor vrachtauto EURO 3, 2 assen.	aanvraag	Verkoop
Trans4m3	Crew bus (4m3)	Dag kosten € 25	kilometer kosten € 0,20
Trans19m3	B rijbewijs Bakwagen	Dag kosten € 45,-	kilometer kosten € 0,99
Trans50m3	C rijbewijs Bakwagen	Dag kosten € 85,-	kilometer kosten € 1,10
Trans 80m3	CE rijbewijs Trekker Oplegger	Dag kosten € 135,-	kilometer kosten € 1,25



U kunt dit zien als mecano voor gevorderden! We hebben veel verschillende lengtes en hoeken voor u beschikbaar. Zoals 25cm, 29cm, 58cm, u roept maar! Boxcorners met maar liefst drie verschillende opzet stukken 7,5 cm 10,5 cm en 21 cm. U kunt het zo gek niet verzinnen of wij kunnen het maken! Daagt u ons uit?

Truss

Accessoires

TRACSET100CCS6P	Truss Conische pennen CCS6 100 stuks	€ 7,50	Verhuur
TRACSET24CCS6B	Truss Conische koppelingen CCS6 24 stuks	€ 12,50	Verhuur
TRACSET40CCS6B	Truss Conische koppelingen CCS6 40 stuks	€ 20,00	Verhuur
TRH30VSPAC3	Prolyte CCS6-S30 spacer 30 mm.	€ 1,25	Verhuur
TRACTUBE	Prolyte T-48-ST120ST tube 1,20 mtr. met couplers	€ 6,50	Verhuur
TRACKOP602	Prolyte CCS6-602 Halve conische koppeling 63 mm.	€ 1,00	Verhuur
TRACKOP650	Prolyte CCS6-650 Halve conische koppeling 44 mm.	€ 1,00	Verhuur
TRACKOP651	Prolyte CCS6-651 Conische koppelbus 75 mm.	€ 1,00	Verhuur

Baseplate

TRBASELED	Baseplate t.b.v. LED scherm 73 x 73 cm. 25 kg. Voorzien van 3x CCS6-602 halve conische koppeling H = 19 mm.	€ 10,00	Verhuur
TRBASE70X70	Baseplate staal Heavy 70 x 70 cm. 35 kg. Geschikt voor X30D, H30V en H40V	€ 10,00	Verhuur
TRBASE85X100	Baseplate staal Super 85 x 100 cm. 90 kg. Geschikt voor H30V en H40V	€ 15,00	Verhuur

Cirkels

TRH30VCIRK200	Prolyte H30V Cirkel 2 mtr. (4 delen)	€ 100,00	Verhuur
TRH30VCIRK200Z	Prolyte H30V Cirkel 2 mtr. (4 delen) [zwart]	€ 120,00	Verhuur
TRH30VCIRK400	Prolyte H30V Cirkel 4 mtr. (8 delen)	€ 135,00	Verhuur
TRH30VCIRK600	Prolyte H30V Cirkel 6 mtr. (8 delen)	€ 190,00	Verhuur

Truss

H30V

TRH30VL025	Prolyte H30V 25 cm. (Special)		€ 5,00	Verhuur
TRH30VL029	Prolyte H30V 29 cm.		€ 5,00	Verhuur
TRH30VL050	Prolyte H30V 50 cm.		€ 5,00	Verhuur
TRH30VL058	Prolyte H30V 58 cm. (Special)		€ 5,00	Verhuur
TRH30VL071	Prolyte H30V 71 cm.		€ 5,00	Verhuur
TRH30VL100	Prolyte H30V 100 cm.		€ 4,00	Verhuur
TRH30VL200	Prolyte H30V 200 cm.		€ 8,00	Verhuur
TRH30VL300	Prolyte H30V 300 cm.		€ 12,00	Verhuur
TRH30VC001	Prolyte X30V C001	Hoek 45°	€ 10,00	Verhuur
TRH30VC003	Prolyte H30V C003	Hoek 90°	€ 10,00	Verhuur
TRH30VC005	Prolyte H30V C005	Hoek 135°	€ 12,50	Verhuur
TRH30VC012	Prolyte H30V C012	Hoek + Down	€ 12,50	Verhuur
TRH30VC016	Prolyte H30V C016	Kruis	€ 12,50	Verhuur
TRH30VC017	Prolyte H30V C017	T	€ 12,50	Verhuur
TRH30VC020	Prolyte H30V C020	T + Down	€ 15,00	Verhuur
TRH30VC024	Prolyte H30V C024	Kruis + Down	€ 15,00	Verhuur
TRH30VBOXC003	Prolyte H30V Boxcorner C003	Hoek 90°	€ 15,00	Verhuur
TRH30VBOXC012	Prolyte H30V Boxcorner C012	Hoek + Down	€ 16,50	Verhuur
TRH30VBOXC016	Prolyte H30V Boxcorner C016	Kruis	€ 18,00	Verhuur
TRH30VBOXC017	Prolyte H30V Boxcorner C017	T	€ 16,50	Verhuur
TRH30VBOXC020	Prolyte H30V Boxcorner C020	T + Down	€ 18,00	Verhuur
TRH30VBOXC024	Prolyte H30V Boxcorner C024	Kruis + Down	€ 19,50	Verhuur
TRH30VBOXX016	Prolyte H30V Boxcorner X016 50 cm. set	Kruis (Let op: 50 cm. hoeken)	€ 18,00	Verhuur

TRH30VBOXX017	Prolyte H30V Boxcorner X017 50 cm. set T (Let op: 50 cm. hoeken)	€ 16,50	Verhuur
TRH30VBOXX020	Prolyte H30V Boxcorner X020 50 cm. set T + Down (Let op: 50 cm. hoeken)	€ 18,00	Verhuur
TRH30VBOX	Prolyte H30V Boxcorner	€ 12,00	Verhuur
TRH30VBOX7.5	Prolyte H30V Boxcorner opzetstuk 7,5 cm.	€ 1,50	Verhuur
TRH30VBOX10.5	Prolyte H30V Boxcorner opzetstuk 10,5 cm.	€ 1,50	Verhuur
TRH30VBOX21	Prolyte H30V Boxcorner opzetstuk 21 cm.	€ 1,50	Verhuur
TRH30VBOOK	Prolyte H30V Bookcorner	€ 15,00	Verhuur
TRH30VBASE20	Prolyte H30V CCS6-602 Baseplate Voorzien van CCS6-602 halve conische koppeling H = 19 mm.	€ 3,00	Verhuur

H30V Zwart

TRH30VBASE20Z	Prolyte H30V CCS6-602 Baseplate [zwart] Voorzien van CCS6-602 halve conische koppeling H = 19 mm.	€ 4,00	Verhuur
TRH30VL029Z	Prolyte H30V 29 cm. [zwart]	€ 7,00	Verhuur
TRH30VL050Z	Prolyte H30V 50 cm. [zwart]	€ 7,00	Verhuur
TRH30VL071Z	Prolyte H30V 71 cm. [zwart]	€ 7,00	Verhuur
TRH30VL100Z	Prolyte H30V 100 cm. [zwart]	€ 6,00	Verhuur
TRH30VL200Z	Prolyte H30V 200 cm. [zwart]	€ 12,00	Verhuur
TRH30VC003Z	Prolyte H30V C003 [zwart] Hoek 90°	€ 12,00	Verhuur
TRH30VC012Z	Prolyte H30V C012 [zwart] Hoek + Down	€ 14,50	Verhuur
TRH30VC016Z	Prolyte H30V C016 [zwart] Kruis	€ 14,50	Verhuur
TRH30VC017Z	Prolyte H30V C017 [zwart] T	€ 14,50	Verhuur
TRH30VC020Z	Prolyte H30V C020 [zwart] T + Down	€ 18,00	Verhuur
TRH30VC024Z	Prolyte H30V C024 [zwart] Kruis + Down	€ 18,00	Verhuur

Truss

TRH30VBOXZ	Prolyte H30V Boxcorner [zwart]		€ 14,00	Verhuur
TRH30VBOX7.5Z	Prolyte H30V Boxcorner opzetstuk 7,5 cm. [zwart]		€ 2,00	Verhuur
TRH30VBOX10,5Z	Prolyte H30V Boxcorner opzetstuk 10,5 cm. [zwart]		€ 2,00	Verhuur
TRH30VBOX21Z	Prolyte H30V Boxcorner opzetstuk 21 cm. [zwart]		€ 2,00	Verhuur

H40V

TRH40VL025	Prolyte H40V 25 cm.		€ 7,00	Verhuur
TRH40VL050	Prolyte H40V 50 cm.		€ 7,00	Verhuur
TRH40VL075	Prolyte H40V 75 cm.		€ 7,00	Verhuur
TRH40VL100	Prolyte H40V 100 cm.		€ 5,00	Verhuur
TRH40VL200	Prolyte H40V 200 cm.		€ 10,00	Verhuur
TRH40VBOXB003	Prolyte H40V Boxcorner B003	Hoek 90°	€ 20,50	Verhuur
TRH40VBOXB012	Prolyte H40V Boxcorner B012	Hoek + Down	€ 22,00	Verhuur
TRH40VBOXB016	Prolyte H40V Boxcorner B016	Kruis	€ 23,50	Verhuur
TRH40VBOXB017	Prolyte H40V Boxcorner B017	T	€ 22,00	Verhuur
TRH40VBOXB020	Prolyte H40V Boxcorner B020	T + Down	€ 23,50	Verhuur
TRH40VBOXB022	Prolyte H40V Boxcorner B022	Kruis + Down + Up	€ 25,00	Verhuur
TRH40VBOXB024	Prolyte H40V Boxcorner B024	Kruis + Down	€ 25,00	Verhuur
TRH40VBOX	Prolyte H40V Boxcorner		€ 17,50	Verhuur
TRH40VBASE20	Prolyte H40V CCS6-602 Baseplate	Voorzien van CCS6-602 halve conische koppeling H = 19 mm.	€ 6,00	Verhuur

Specials

TRH30VSPTOP	Prolyte H30V SP211040001 Piramide Top		€ 110,00	Verhuur
TRH30VSPSIDE	Prolyte H30V SP211050005 Piramide Side + X30L		€ 60,00	Verhuur
TRH30VSPBASE	Prolyte H30V SP211050001 Piramide Baseplate		€ 35,00	Verhuur



Prolyte H30V-C017zwart



Prolyte H30V L200 zwart



EH-0025

Truss

TRH30VSPPEN	Prolyte H30V SP Piramide Haring 100 cm.		€ 2,50	Verhuur
TRH30VSPINFO	Prolyte H30V SP Piramide Bouw- en constructieboek		€ 75,00	Verhuur

Towers

TRMPTTOWER	Prolyte MPT Tower	1x Prolyte MPT-004 Tower Basis 1x Prolyte MPT-010 Sleeveblock H30V / H40V 1x Prolyte MPT-009 Tower Kopstuk 1x Prolyte MPT H30V 50 cm. 4x Prolyte MPT-020 Knik koppeling 4x Prolyte MPT-012 Outrigger lang (inclusief schoor) Maximale belasting tower: Handtaket 750 kg. Motortaket: 1000 kg. Maximale hoogte tower: 7,5 mtr.	€ 50,00	Verhuur
TRMPT011	Prolyte MPT-011 Outrigger kort		€ 2,50	Verhuur

X30D

TRX30DL029	Prolyte X30D 29 cm.		€ 4,00	Verhuur
TRX30DL050	Prolyte X30D 50 cm.		€ 4,00	Verhuur
TRX30DL060	Prolyte X30D 60 cm.		€ 4,00	Verhuur
TRX30DL071	Prolyte X30D 71 cm.		€ 4,00	Verhuur
TRX30DL100	Prolyte X30D 100 cm.		€ 3,00	Verhuur
TRX30DL200	Prolyte X30D 200 cm.		€ 6,00	Verhuur
TRX30DC003	Prolyte X30D C003	Hoek 90°	€ 7,00	Verhuur
TRX30DC007	Prolyte X30D C007	Apex binnen	€ 7,00	
TRX30DC012	Prolyte X30D C012	Hoek rechts + Down [apex down]	€ 10,00	Verhuur
TRX30DC013	Prolyte X30D C013	Hoek links + Down [apex down]	€ 10,00	Verhuur

TRX30DC017	Prolyte X30D C017	T stuk	€ 10,00	Verhuur
TRX30DBASE	Prolyte X30D CCS6-602 Baseplate	Voorzien van CCS6-602 halve conische koppeling H = 19 mm.	€ 2,50	Verhuur

X30D Zwart

TRX30DL050Z	Prolyte X30D 50 cm. [zwart]		€ 6,00	Verhuur
TRX30DL200	Prolyte X30D 200 cm. [zwart]		€ 10,00	

X30L

TRX30LL050	Prolyte X30L 50 cm.		€ 2,00	Verhuur
TRX30LL071	Prolyte X30L 71 cm.		€ 2,00	Verhuur
TRX30LL100	Prolyte X30L 100 cm.		€ 2,00	Verhuur
TRX30LL200	Prolyte X30L 200 cm.		€ 4,00	Verhuur
TRX30LL250	Prolyte X30L 250 cm.		€ 5,00	Verhuur
TRX30LL300	Prolyte X30L 300 cm.		€ 6,00	Verhuur
TRX30LC003	Prolyte X30L C003U	Hoek 90° (staand)	€ 5,00	Verhuur

X30L Zwart

TRX30LL200Z	Prolyte X30L 200 cm. [zwart]		€ 5,00	
-------------	------------------------------	--	--------	--

Tube

TRTSTL050Z	Prolyte Single Tube 50 cm. [zwart]		€ 2,00	Verhuur
TRTSTL075Z	Prolyte Single Tube 75 cm. [zwart]		€ 2,00	Verhuur
TRTSTL100Z	Prolyte Single Tube 100 cm. [zwart]		€ 2,00	Verhuur
TRTSTL200Z	Prolyte Single Tube 200 cm. [zwart]		€ 2,50	Verhuur



Video

Accessoires

VIACHP450G2	HP ProBook450 G2 laptop	Inclusief oplader 19,5V 2,31A, Logitech USB presenter en Logitech draadloze muis Voorzien van Office 2013	€ 75,00	Verhuur
VIACAPMBP13i5	Apple Macbook PRO 13,3	Retina i5 2,3 aGHz 8GB 256GB	€ 90,00	Verhuur
VIACKESL	Kensington Combination Ultra Laptopslot 1,80 mtr. [zwart]		€ 1,50	Verhuur
VISPMC3L2	MicroCue 3 MC3-L3 presenter set (3 button remote incl. laser)		€ 40,00	
VIACBEREF	Beamer remote verloop Mini Jack (St) > XLR 3p. female Verloop t.b.v. Panasonic remote		€ 0,40	Verhuur
VIACBEREM	Beamer remote verloop Mini Jack (St) > XLR 3p. male Verloop t.b.v. Panasonic remote		€ 0,40	Verhuur
VIASMBRB1	Smart Metals Beamerset 1; 11 cm. (excl. bracket) Voorzien van Q-Triggerclamp en safety		€ 7,50	Verhuur
VIASMBRB2	Smart Metals Beamerset 2; 45-70 cm. (excl. bracket) Voorzien van Q-Triggerclamp en 2x safety		€ 10,00	Verhuur
VIASMBRB3	Smart Metals Beamerset 3; 70-115 cm. (excl. bracket) Voorzien van Q-Triggerclamp en 2x safety		€ 12,50	Verhuur
VIACTRDST	Truss X30D statief t.b.v. LCD scherm Exclusief Smart Metals truss bracket		€ 15,00	Verhuur

Beamers

VIBEPAPTEZ570E	Panasonic PT-EZ570E LCD Beamer 5000 Lumen (WUXGA 1920x1200) Inclusief afstandbediening, 2x remote verloop mini jack > XLR en euro kabel 230V Smart Metals bracket met snelsluiting gemonteerd"		€ 125,00	Verhuur
----------------	--	--	----------	---------

Beamers - Lenzen

VILELNS20	Panasonic LNS-S20 Lens (1.7-2.8:1)	T.b.v. Panasonic PT-EZ570E LCD	€ 25,00	Verhuur
-----------	------------------------------------	--------------------------------	---------	---------

Beeldschermen

VIPRLG22HD	LG (22MP56HA) 22" HD scherm HDMI/VGA Inclusief voedingsadapter		€ 15,00	Verhuur
VIBEACEK272HLE	ACER 27" Full HD scherm HDMI/DVI/VGA (Resolutie: 1920 x 1080 px.)		€ 17,50	Verhuur
VIBEBEE15TS%	Beetronics Touchscreen (15TS5) 15,6" HD scherm HDMI/VGA		€ 25,00	Verhuur
VIBE49UHD	LG (49UF640V) 49" Ultra HD 4K scherm HDMI Inclusief afstandbediening en Philips aansluitsnoer Smart Metals Vesa bracket gemonteerd Resolutie: 3840 x 2160 px."		€ 100,00	Verhuur

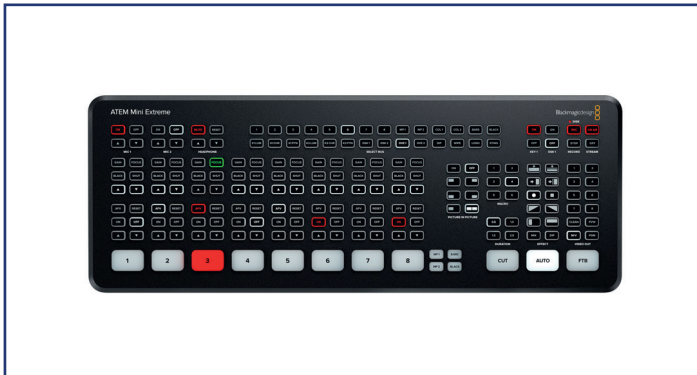

Blackmagic atem-mini-extreme



Panasonic AG-CX350

VIBESAM65UHD	Samsung (QB65R) 65	Ultra HD 4K scherm HDMI (Resolutie 3840 x 2160 px.) Inclusief afstandbediening en Philips aansluitsnoer Smart Metals Vesa bracket gemonteerd Resolutie: 3840 x 2160 px.”	€ 225,00	Verhuur
--------------	--------------------	---	----------	---------

Camera

VICAPAHCX2000	Panasonic HC-X2000 Professional 4k/60p. Camcorder HDMI/HD-SDI		€ 75,00	Verhuur
VICAPAAGCX350	Panasonic AG-CX350 Professional 4K/60p. Camcorder gelijk tijdig HDMI/HD-SDI		€ 100,00	Verhuur

Camera Accessoires

VICAVX18M	VILTROX VX-18M Camera statief met vloeistof kop (VT-010) Inclusief handgreep en draagtas		€ 15,00	Verhuur
VIMAFODO	Manfrotto 127VS, basic Video Dolly		€ 17,50	Verhuur
CALIBECZFC	Libec ZFC-L Zoom & Focus control		€ 5,00	Verhuur

Projectieschermen

VIPR210X160	AV Stumpfl Vario 32 210 x 160 cm. (4:3)	Projectie formaat 200 x 150 cm. (inclusief op- of doorzicht doek)"	€ 50,00	Verhuur
VIPR320X245	AV Stumpfl Vario 32 320 x 245 cm. (4:3)	Projectie formaat 300 x 225 cm. (inclusief op- of doorzicht doek)"	€ 70,00	Verhuur
VIPR355X210	AV Stumpfl Vario 32 355 x 210 cm. (HDTV 16:9 True Aspect Ratio)	Projectie formaat 335 x 190 cm. (inclusief op- of doorzicht doek)"	€ 75,00	Verhuur
VIPROEFV32	AV Stumpfl Vario 32 EasyFly		€ 0,50	Verhuur

Signaal Processing

VISPVGABOOST	VGA booster 1:4 Splitter / Amplifier		€ 23,00	Verhuur
VISPVGAHDMI	VGA > HDMI Convertor (actief)	Inclusief micro USB 2.0 kabel 1 mtr. en VGA verleng kabel 1 mtr.	€ 5,00	Verhuur
VISPROUTERESR750H	EnGenius Router ESR750H	Inclusief 12V. voedingsadapter 1250mA	€ 12,50	Verhuur
VISPKRVM3HN	Kramer DigiTOOLS VM-3HN 1:3 HDMI 4K Splitter / Amplifier	Inclusief 5V. voedingsadapter 2000mA	€ 12,50	Verhuur
VISPDECMDLX	Decimator MD-LX HDMI <->3G HD-SDI bidirectional converter		€ 10,00	Verhuur
VISPDECIMDHX	Decimator MD-LX HDMI <->3G HD-SDI bidirectional converter with scaling		€ 17,50	Verhuur

Ledscherm

VILEDMTPS395050	DMT Premiere Series PS3.9 (Outdoor) 3,9 mm paneel 50 x 50 cm.	€ 60,00	Verhuur
VILEDMTPS3910050	DMT Premiere Series PS3.9 (Outdoor) 3,9 mm paneel 100 x 50 cm.	€ 120,00	Verhuur
VILEDMTPSRB1	DMT Riggingbar 1 / 0,5 mtr. (Single) for Premiere Series	€ 5,00	Verhuur
VILEDMTPSRB2	DMT Riggingbar 2 / 1,0 mtr. (Double) for Premiere Series	€ 10,00	Verhuur
VILEDMTPSRB3	DMT Riggingbar 3 / 1,5 mtr. (Double) for Premiere Series	€ 15,00	Verhuur
VILEVX4S	Novastar VX4S LED processor	€ 100,00	Verhuur



Welkom Shanne en Jeffrey





Prolyte Hoeken

Driehoek truss

E20D - A03 - X/H30 - H40D

C001 - 45°



C002 - 60°

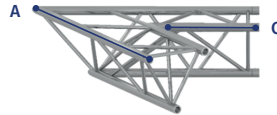

C003 - 90°

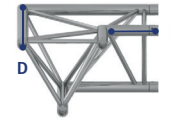

C004 - 120°

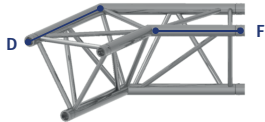

C005 - 135°

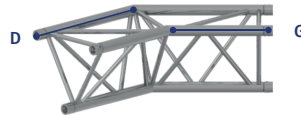

C006

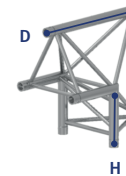

Measurements in mm

Measurements in mm	A	B	C	D	E	F	G	H	K	L
E20D	800	264	415	400	178	272	308	203	578	603
AstraLite3	400	800	600	575	550	575				
X/H30D	1000	300	498	500	210	333	380	242	710	742
H40D	1200	258	525	600	210	376	439	255	810	855

C007

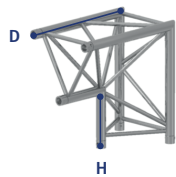

C010

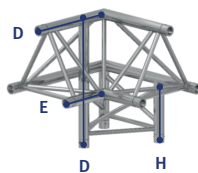

C011

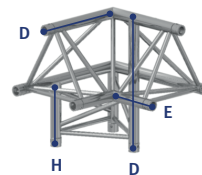

C012

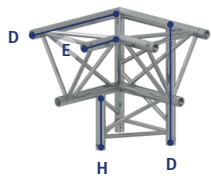

C013

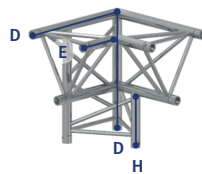

C014

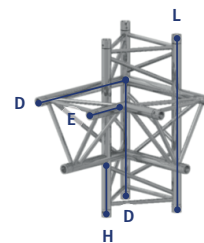

Driehoek truss

E20D - A03 - X/H30 - H40D

C015

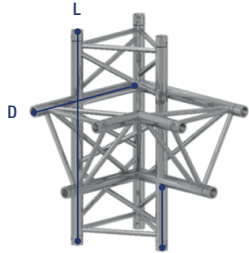

C016

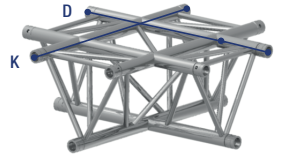

C017

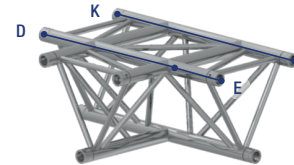

C018

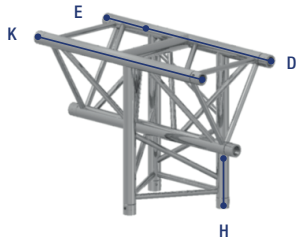

C019

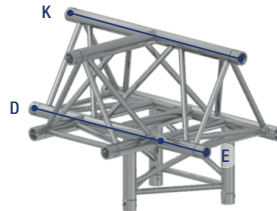

C020

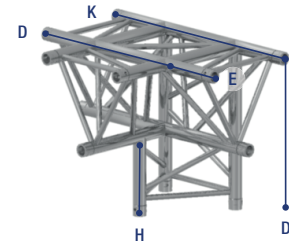

Measurements in mm	A	B	C	D	E	F	G	H	K	L
E20D	800	264	415	400	178	272	308	203	578	603
AstraLite3	400	800	600	575	550	575				
X/H30D	1000	300	498	500	210	333	380	242	710	742
H40D	1200	258	525	600	210	376	439	255	810	855

C021

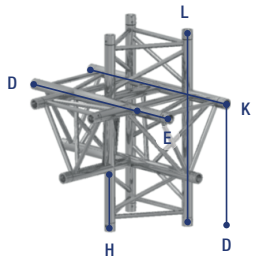

C022

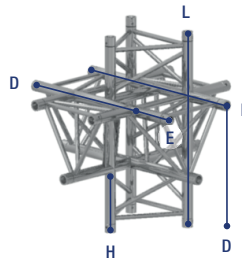

C023

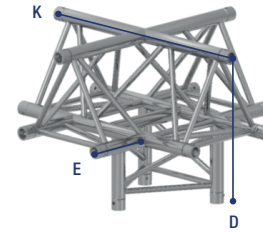

C024

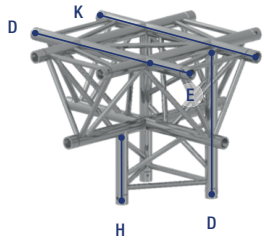

C039

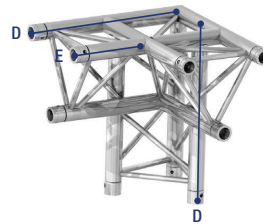

Vierkant truss

E20V - X/H30 - H40V

C001 - 45°

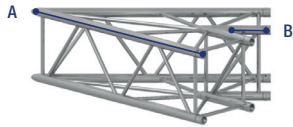

C002 - 60°

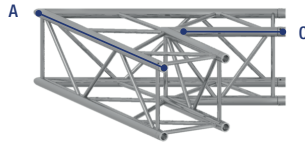

C003 - 90°

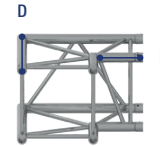

C004 - 120°

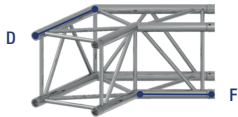

C005 - 135°

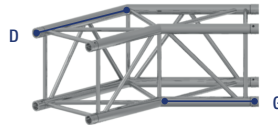

C012

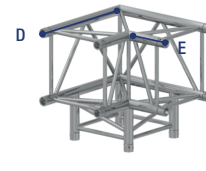

Measurements in mm	A	B	C	D	E	F	G	H
E20V	800	264	415	400	178	272	308	578
X/H30D	1000	300	498	500	210	333	380	710
H40V	1200	258	525	600	210	376	439	810

C016



C017

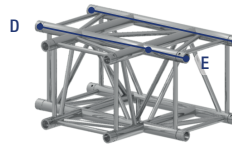

C020

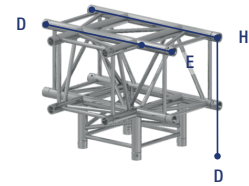

C022

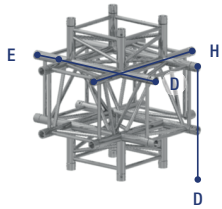

C024

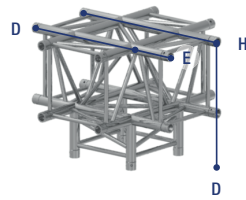

Boxcorner 30V

BOX-30V

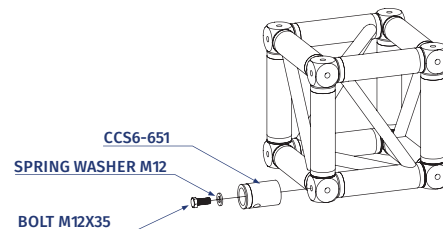
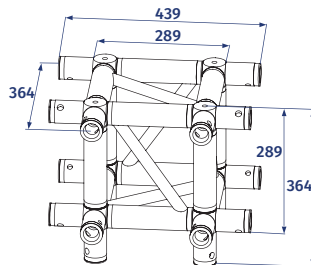
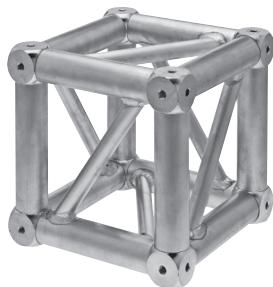

BOX-30L

Ladder BoxCorner
for X•H30 truss.
Measurements.

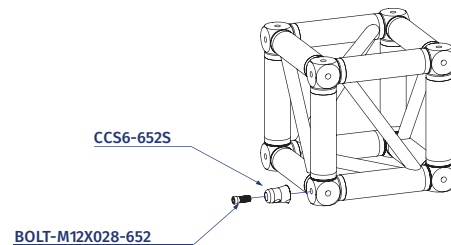
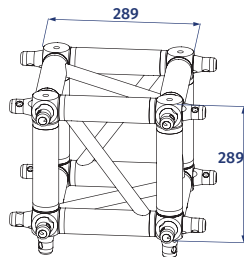
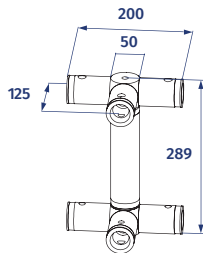

	0-way		2-way		3-way		4-way		5-way		6-way		coupler	bolt	spring washer
	kg	lbs	kg	lbs	kg	lbs	kg	lbs	kg	lbs	kg	lbs			
BOX-30V-A001	9,9	21.2	12,2	26.9	13,5	29.8	14,8	32.7	16,1	35.5	17,4	38.4	CCS6-651	M12x35	M12
													CCS6-652	BM12X028-652	-
													CCS6-653	M12X35	M12
	1 inch = 25,4 mm				1 m = 3.28 ft				1 lbs = 0,453 kg				1 daN = 10 N ~ 1 kg		

BOX-30 KIT

Kit for fixation and assembly.
CCS6-651 to
box 30V.

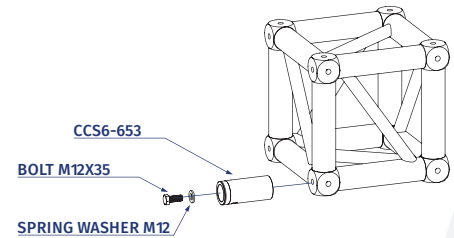
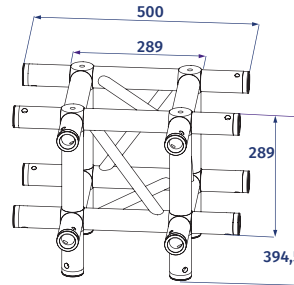
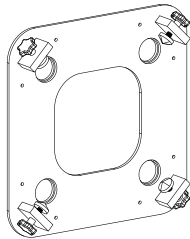

BOX-30V ATT

BoxCorner
attachment, pre-
assembled CCS6-651
couplers.

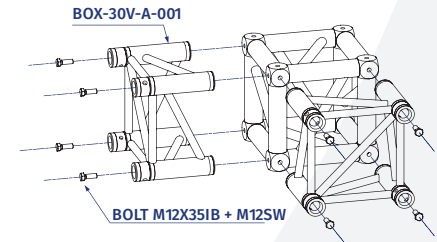
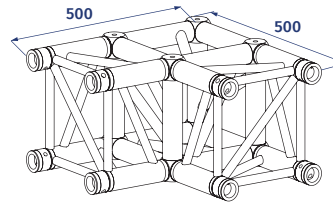
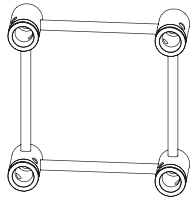

Book corners

Book-30D/V

Book corners can not be used as load bearing component. Loading should be supported from both sides of the book corner.

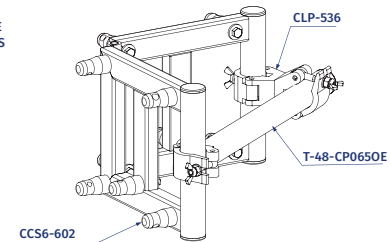
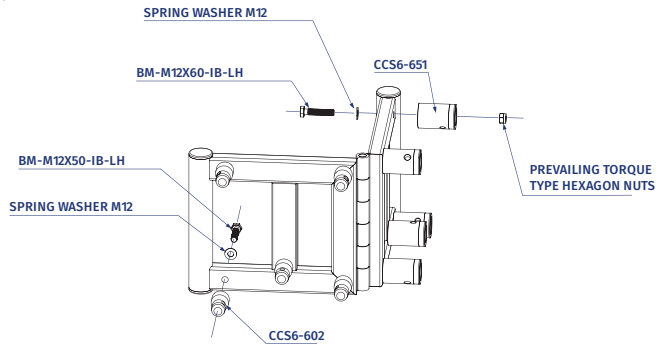

Technical specifications - Book Corners 30D/V

	kg	lbs	male coupler	bolt	female coupler	bolt	nut	spring washer
Book - 30D/V	12,0	26.5	CCS6-602	M12x55	CCS6-651	M12x60	M12	M12
	1 inch = 25,4 mm		1 m = 3.28 ft		1 lbs = 0,453 kg		1 daN = 10 N ~ 1 kg	

Boxcorner 40V

BOX-40V

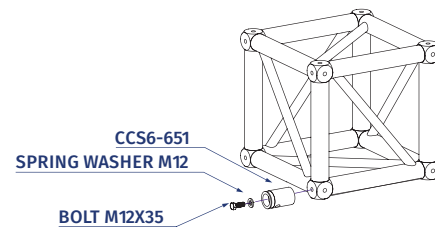
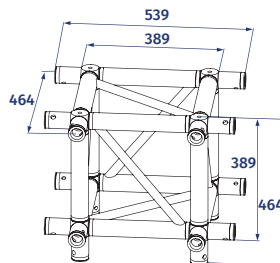
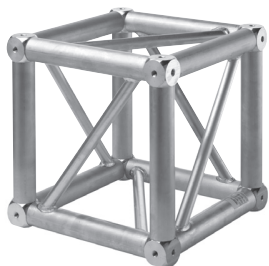

BOX-40L

Ladder BoxCorner
for H40 truss.
Measurements.

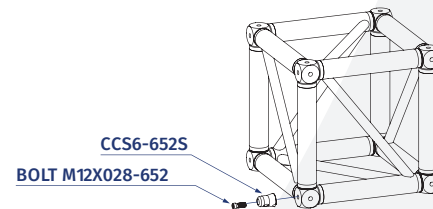
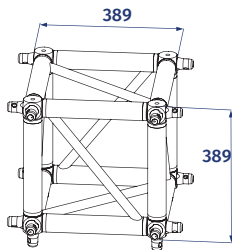
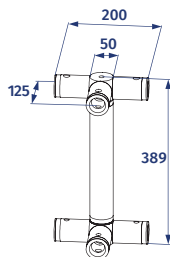

Boxcorner 40V

BOX-40-KIT

Kit for fixation
an assembly.
CCS6-651 to
box 40V.

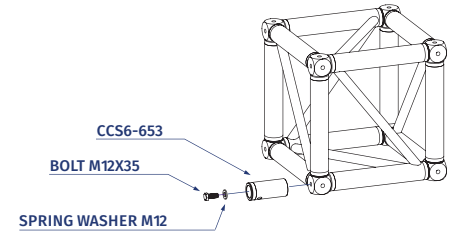
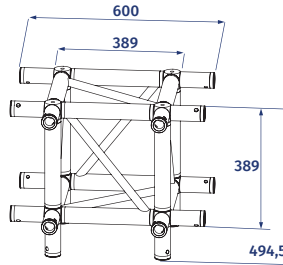
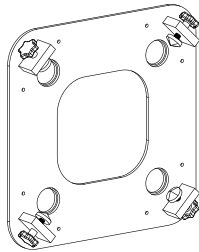

BOX-40V-ATT

BoxCorner
attachment, pre-
assembled CCS6-651
couplers.

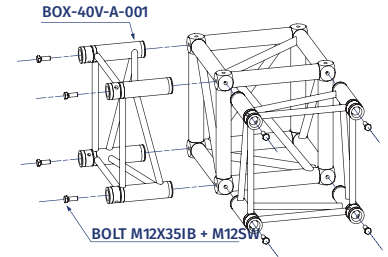
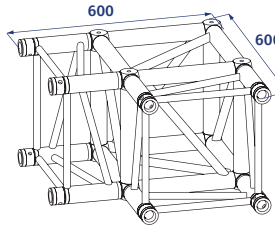
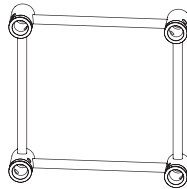

	0-way		2-way		3-way		4-way		5-way		6-way		coupler	bolt	spring washer
	kg	lbs	kg	lbs	kg	lbs	kg	lbs	kg	lbs	kg	lbs			
BOX-40V-A001	11,5	25.4	14,1	31.1	15,4	34.0	16,7	36.9	18,0	39.7	19,3	42.6	CCS6-651	M12x35	M12
													CCS6-652	BM12X028-652	-
													CCS6-653	M12X35	M12
	1 inch = 25,4 mm				1 m = 3.28 ft				1 lbs = 0,453 kg				1 daN = 10 N ~ 1 kg		

TTM Event Facilities gevestigd te Paderbornstraat 6, 7418 BP Deventer. Ingeschreven in het Handelsregister Deventer onder nummer 38017213. Hierna tevens aangeduid als “TTM Event Facilities” afgekort “TTM”.

Artikel 1 TOEPASSELIJKHEID

- 1.1 Deze algemene voorwaarden zijn van toepassing op alle aanbiedingen en offertes van TTM, alsmede op alle overeenkomsten tussen TTM en de wederpartij (als hierna omschreven), op grond waarvan TTM aan de wederpartij één of meer producten levert en/of verhuurt en/of één of meer bepaalde werkzaamheden en/of diensten verricht.
- 1.2 Onder de diensten als bedoeld in lid 1 worden onder meer begrepen het verlenen van audio-, video- en belichtingsfaciliteiten ten behoeve van radio-, televisie- en theaterproducties, alsmede concerten, congressen, productpresentaties en evenementen, een en ander in de ruimste zin des woord.
- 1.3 Onder “de wederpartij” wordt in deze voorwaarden verstaan, iedere (rechts-) persoon, die met TTM een overeenkomst heeft afgesloten, respectievelijk wenst af te sluiten, en behalve deze, diens vertegenwoordiger(s), gemachtigde(n), rechtverrijgende(n) en erfgenamen.
- 1.4 Onder “zaken” wordt in deze voorwaarden verstaan: hard- en/of software en voorts al hetgeen dat voorwerp van overeenkomst kan zijn, met inachtneming van de bedrijfsactiviteiten van TTM.
- 1.5 Afwijkingen van deze voorwaarden zijn slechts van kracht voor zover deze schriftelijk zijn overeengekomen tussen TTM en de wederpartij en gelden alleen voor de desbetreffende overeenkomst. Eventuele voorwaarden van de wederpartij worden door TTM niet aanvaard, behoudens na afzonderlijke, schriftelijke acceptatie daarvan door TTM.
- 1.6 De Nederlandse tekst van deze voorwaarden prevaleert boven al dan niet beëdigde vertalingen daarvan.

Artikel 2 AANBIEDINGEN

- 2.1 Alle aanbiedingen zijn vrijblijvend, tenzij schriftelijk anders is overeengekomen. Aanbiedingen moeten worden beschouwd als een uitnodiging aan de wederpartij tot het doen van een aanbod. Tenzij uitdrukkelijk anders blijkt, is in aanbiedingen van TTM geen montage of installatie begrepen. Tenzij anders aangegeven zijn aanbiedingen van TTM niet langer geldig dan zeven (7) dagen, te rekenen vanaf de datum van de aanbieding.
- 2.2 Alle bij een aanbieding verstrekte tekeningen en gegevens zoals maten, gewichten, vermogens en hoeveelheden, zijn zo nauwkeurig mogelijk samengesteld. Deze opgaven zijn slechts bindend voor zover dit uitdrukkelijk wordt bevestigd. Details hoeven niet te worden verstrekt.
- 2.3 In aanbiedingen gaat TTM er van uit dat alle zaken in de gebruikelijke uitvoering geleverd worden en dat alle werkzaamheden op de normale wijze kunnen worden verricht. Bijzondere eisen en omstandigheden dienen vooraf schriftelijk en voldoende gedetailleerd aan TTM te worden opgegeven. TTM zal dan in de aanbieding expliciet vermelden of en in hoeverre daarmee door TTM rekening is gehouden.
- 2.4 Aanbiedingen, alsmede door TTM (of in de opdracht van TTM) vervaardigde tekeningen, ontwerpen, schema's, modellen, computerprogramma's en berekeningen zijn eigendom van TTM en mogen zonder uitdrukkelijke schriftelijke toestemming van TTM niet aan derden worden doorgegeven of ter inzage worden verstrekt.
- 2.5 TTM behoudt zich het recht voor, opdrachten en/of bestellingen zonder opgaaf van redenen te weigeren.

Artikel 3 OVEREENKOMST

- 3.1 Behoudens het hierna gestelde komt een overeenkomst met TTM eerst tot stand, nadat TTM een opdracht schriftelijk heeft aanvaard c.q. heeft bevestigd, dan wel door uitvoering van de overeenkomst. Aanvaarding c.q. bevestiging wordt geacht de overeenkomst juist en volledig weer te geven.
- 3.2 Later gemaakte aanvullende afspraken of wijzigingen alsmede afspraken met en/of

- toezeggingen door personeel van TTM gedaan, binden TTM slechts indien deze door TTM schriftelijk zijn bevestigd.
- 3.3 Voor leveranties en/of werkzaamheden waarvoor gezien hun aard en omvang geen offerte c.q. opdrachtbevestiging wordt verzonden, wordt de factuur tevens als opdrachtbevestiging beschouwd, welke ook geacht wordt de overeenkomst juist en volledig weer te geven.
 - 3.4 Indien een overeenkomst de verhuur van apparatuur en/of technisch personeel voor een reeks van producties (bijvoorbeeld TV programma's) behelst, wordt geacht per productie een overeenkomst met betrekking tot de voor die productie overeengekomen diensten te zijn gesloten.
 - 3.5 Elke overeenkomst wordt aangegaan onder de opschortende voorwaarde dat de wederpartij - uitsluitend te beoordeling van TTM - voldoende kredietwaardig blijkt voor de geldelijke nakoming van de overeenkomst.
 - 3.6 TTM is gerechtigd bij of na de totstandkoming van de overeenkomst, alvorens (verder) te presteren, van de wederpartij zekerheid te eisen dat zowel aan de betalings- als aan de overige verplichtingen voldaan zal worden.
 - 3.7 TTM is gerechtigd bij of na de totstandkoming van de overeenkomst, alvorens (verder) te presteren, van de wederpartij een voorschot, van welke grootte dan ook, te verlangen.
 - 3.8 De wederpartij is zonder voorafgaande toestemming van TTM niet gerechtigd de uit een overeenkomst voortvloeiende rechten op door TTM te verlenen diensten of op door TTM te leveren zaken over te dragen aan derden. Onverminderd het in lid 9 van dit artikel bepaalde, zal TTM in ieder geval deze toestemming niet verlenen indien voor deze overdracht een prijs wordt bedongen.
 - 3.9 De inzet door de wederpartij van door TTM geleverde diensten voor coproducties met een of meerdere derde(n) moet door de wederpartij schriftelijk aan TTM worden bericht. Jegens TTM is uitsluitend de wederpartij aansprakelijk voor de volledige nakoming van de overeenkomst.
 - 3.10 Annulering van een overeenkomst door de wederpartij is uitsluitend mogelijk, indien zulks schriftelijk geschiedt vóór het begin van uitvoering van het verlenen

- van diensten en/of de levering van zaken. Met inachtneming van het hierna bepaalde zullen in geval van annulering te allen tijde alle eventueel gemaakte voorbereidingskosten door TTM aan de wederpartij in rekening worden gebracht. Vindt annulering plaats eerder dan 5 werkdagen vóór het begin van uitvoering van de diensten of levering van de zaken dan is de wederpartij, naast de in de tweede zin van dit artikel bedoelde voorbereidingskosten, een schadevergoeding verschuldigd, welke wordt vastgesteld op 50% van de overeengekomen vergoeding/prijs. Vindt annulering plaats later dan 5 werkdagen voor het begin van de uitvoering van de diensten of de levering van de zaken dan wordt de schadevergoeding als hiervoor bedoeld de volledig overeengekomen vergoeding/prijs verschuldigd.
- 3.11 De financiële verplichtingen van TTM jegens derden, verband houdende met de geannuleerde overeenkomst, welke door TTM moeten worden nagekomen, waaronder begrepen ingekochte of bestelde materialen en/of ingehuurd apparatuur of technici, zullen eveneens volledig aan de wederpartij in rekening worden gebracht.

Artikel 4 PRIJZEN

- 4.1 Elke prijsopgave geschiedt onder voorbehoud van prijswijziging, tenzij het tegendeel schriftelijk is overeengekomen.
- 4.2 Tenzij anders vermeld, zijn de prijzen van TTM: - gebaseerd op de ten tijde van de aanbodings- c.q. orderdatum geldende hoogte van inkooprijzen, lonen, loonkosten, sociale en overheidslasten, vrachten, assurantiepremies, en overige kosten - gebaseerd op levering "af bedrijf TTM" - exclusief BTW, invoerrechten, andere belastingen, overige van overheidswege opgelegde heffingen - exclusief de kosten van verpakkingen, in- en uitlading, vervoer en transportverzekering vermeld in Euro's. Indien vermeld in een andere valuta, worden eventueel in het tijdvak tussen offerte en levering optredende koerswijzigingen t.o.v. de Euro doorberekend.
- 4.3 Indien tevens werkzaamheden zijn overeengekomen is TTM bevoegd om eventuele kosten, verband houdende met aantoonbare meerdere of zwaardere werkzaamheden dan voorzien of met het feit dat op andere dan gebruikelijke uren gewerkt

moest worden of vertraging buiten de schuld van TTM in de uitvoering van de werkzaamheden, boven de overeengekomen prijs in rekening te brengen. Ook is TTM bevoegd om de component arbeidsloon te indexerend, en de aldus berekende hogere arbeidskosten in rekening te brengen.

- 4.4 Indien de wederpartij tijdens de uitvoering van de overeenkomst meer diensten verlangt dan wel (de) dienst(en) voor een langere periode verlangt dan overeengekomen is en TTM in staat is aan deze wens te voldoen, zal een en ander schriftelijk in een supplement bij de overeenkomst worden vastgelegd. Eerst na ondertekening van het supplement zullen de additionele diensten worden verleend. De additionele diensten zullen in rekening worden gebracht dienen te worden betaald overeenkomstig het in artikel 16 bepaalde.

Artikel 5 (OP)LEVERTIJD EN (OP)LEVERING

- 5.1 Onder (op)levertijd wordt verstaan de in de overeenkomst bepaalde termijn waarbinnen de zaken voor de wederpartij ter beschikking moeten zijn of, indien diensten en/of werkzaamheden zijn overeengekomen, de termijn waarbinnen deze diensten en/of werkzaamheden moeten zijn verricht.
- 5.2 De opgave van (op)levertijden geschiedt altijd bij benadering, tenzij uitdrukkelijk schriftelijk anders is overeengekomen.
- 5.3 Een overeengekomen (op)levertijd gaat pas in nadat alle noodzakelijke gegevens in bezit van TTM zijn en de betaling, indien en voor zover deze bij de opdracht moet geschieden, is verricht, dan wel de gevraagde zekerheid c.q. het gevraagde voorschot is verstrekt.
- 5.4 TTM is verplicht de opgegeven levertijd zoveel mogelijk in acht te nemen, doch is in geen enkel opzicht aansprakelijk voor redelijke overschrijding daarvan.
- 5.5 Overschrijding van de opgegeven levertijd verplicht TTM niet tot enige vergoeding, en geeft de wederpartij niet het recht de overeenkomst te annuleren c.q. de afname te weigeren.
- 5.6 Tenzij anders overeengekomen geschiedt levering van zaken "af bedrijf/magazijn".
- 5.7 Levering in gedeelten (deelleveranties) is steeds toegestaan. Voornoemde

deelleveranties kan TTM afzonderlijk factureren. Alsdan is de wederpartij verplicht te betalen overeenkomstig het bepaalde in artikel 16 van deze voorwaarden.

- 5.8 Wanneer de zaken na het verstrijken van de levertijd door de wederpartij niet zijn afgenomen, staan zij te zijner beschikking opgeslagen, voor zijn rekening en risico. In geval van langdurige opslag als gevolg van het niet op de overeengekomen datum afnemen der zaken, zullen door TTM opslagkosten worden berekend.
- 5.9 Geringe afwijkingen van de geleverde c.q. verhuurde zaken in afmeting, kleur, capaciteit, vorm en verpakking zijn voor de wederpartij nimmer aanleiding de order geheel of gedeeltelijk te annuleren, of gehele of gedeeltelijke betaling te weigeren, dan wel schadevergoeding te vorderen.
- 5.10 De wederpartij is verplicht het geleverde c.q. de verpakking terstond bij ontvangst zowel kwantitatief als kwalitatief te controleren. Dit geldt ook in de situatie genoemd in lid 8 van dit artikel. Eventuele tekorten of beschadigingen dienen overeenkomstig artikel 13 van deze voorwaarden aan TTM kenbaar te worden gemaakt.
- 5.11 Indien ook werkzaamheden buiten de fabriek van TTM zijn overeengekomen dient de wederpartij er voor zorg te dragen dat het werk met bewakende spoed kan aanvangen, onder meer door de werkplek goed bereikbaar te maken voor personeel van TTM en aan te voeren materialen. Voorts is wederpartij gehouden in de benodigde stroomaansluitingen en goed werklicht te voorzien, zo nodig hulpwerktuigen als hijswerktuigen en steigers ter beschikking te stellen en te zorgen dat geen werkzaamheden van derden de voortgang van TTM werk belemmeren of vertragen.
- 5.12 TTM is bevoegd voor de realisering van een levering derden (onderaannemers) in te schakelen.
- 5.13 Indien uitvoering op verzoek van de wederpartij binnen een kortere termijn dan is overeengekomen plaatsvindt, zijn de daaraan verbonden extra kosten voor rekening van de wederpartij. TTM zal een specificatie van die kosten aan de wederpartij doen toekomen.
- 5.14 Indien de voorbereiding tot het verlenen van diensten (mede) afhankelijk is van de door de wederpartij krachtens de overeenkomst te verstrekken gegevens, aanwijzingen, documentatie of materialen, daaronder begrepen scripts, teksten,

afbeeldingen, beeld- en geluidsdragers e.d. en de wederpartij te diër zake haar verplichtingen, ongeacht de oorzaak, niet tijdig nakomt, worden overeengekomen tijdstippen en tijden zo mogelijk dienovereenkomstig gewijzigd. Indien wijziging niet mogelijk is of wijziging tot overschrijding van een fatale Termijn leidt, is de wederpartij gerechtigd de overeenkomst te annuleren en is het in artikel 3.10 en 3.11 bepaalde van toepassing.

Artikel 6 VERHUUR

- 6.1 Huurovereenkomsten worden mede geregeerd door deze Algemene Voorwaarden, tenzij dit artikel uitdrukkelijk anders bepaalt.
- 6.2 Waar in deze algemene voorwaarden, wordt gesproken over “wederpartij” moet in het voorkomende geval mede worden verstaan “Huurder”.
- 6.3 Onder “Verhuurder” wordt in dit artikel verstaan: TTM Event Facilities. Onder “Huurder” wordt in dit artikel verstaan: een (rechts)persoon die apparatuur van Verhuurder huurt of anderszins van Verhuurder ter beschikking krijgt. De Huurder is op gelijke wijze als de in de overige artikelen genoemde “wederpartij” onderworpen aan alle van toepassing zijnde artikelen van de algemene voorwaarden voor levering van zaken en diensten. Onder “Apparatuur” wordt in dit artikel verstaan: alle (elektrische) apparaten op het gebied van audio-, video- en belichtingstechniek, alsmede muziekinstrumenten en eventueel overige zaken die Verhuurder voor verhuur of overig gebruik beschikbaar stelt, alsmede alle bijbehorende accessoires, bekabelingen, verpakkingsmaterialen, etc.
- 6.4 De Huurder zal de Apparatuur uitsluitend gebruiken voor het doel waarvoor de apparatuur gefabriceerd is. De Huurder zal de Apparatuur behandelen als een goed huisvader en zal zorg dragen voor een behoorlijke en veilige opslagplaats. Huurder zal te allen tijde aan een door verhuurder gevolmachtigde toegang geven tot gebouwen of erven waar de Apparatuur zich bevindt, teneinde de toestand van de Apparatuur te inspecteren.
- 6.5 De Huurder zal in geval van diefstal van, verlies van of schade aan de Apparatuur, hiervan terstond melding maken aan de Verhuurder met een uitgebreid schriftelijk

meldingsrapport. Tevens zal de Huurder in geval van diefstal of vernielingsschade hiervan terstond aangifte doen bij de politie in de plaats waar de diefstal heeft plaats gevonden, c.q. de vernielingsschade is aangericht, en een kopie van het proces-verbaal van deze aangifte aan de Verhuurder verstrekken.

- 6.6 De Huurder zal geen gegevens betreffende door de Verhuurder gebezigde ontwerpen en/of constructiemethoden kopiëren, aan derden tonen of bekend maken.
- 6.7 De Huurder zal de Apparatuur niet aan derden verhuren, in bruikleen afstaan of anderszins ter beschikking stellen.
- 6.8 De Apparatuur wordt verhuurd voor de periode van tenminste één (1) dag. De huurperiode vangt aan op de dag dat de Apparatuur het magazijn van de Verhuurder verlaat en eindigt op de dag dat de Apparatuur weer in het magazijn van de verhuurder terugkomt, tenzij schriftelijk anders is overeengekomen.
- 6.9 Apparatuur wordt vervoerd op rekening en voor risico van de Huurder in door de Verhuurder verstrekte verpakking.
- 6.10 De Huurder dient zich er van te vergewissen dat de Apparatuur in goede conditie aan hem wordt uitgeleverd. De Verhuurder gaat er vanuit dat de Huurder bekend is met de werking van de Apparatuur en dat de door de Huurder bestelde apparatuur beantwoordt aan het doel waarvoor de Apparatuur gehuurd wordt.
- 6.11 De Apparatuur moet door de Huurder bij het magazijn van de Verhuurder worden opgehaald en daar worden teruggebracht uiterlijk op de datum dat de overeengekomen huurperiode eindigt, tenzij anders schriftelijk is overeengekomen. Door het enkele feit van niet-aflevering op die datum om welke reden dan ook, of ingeval van beschadiging aan de Apparatuur is de Huurder in gebreke, zonder dat enige aanmaning of ingebrekestelling is vereist. De Huurder is dan, onverminderd zijn overige verplichtingen jegens de Verhuurder, aan de Verhuurder een schadevergoeding verschuldigd gelijk aan de huurprijs die hij zou moeten betalen voor het aantal dagen waarmee de overeengekomen huurperiode overschreden wordt, c.q. het aantal dagen dat de schade herstelling van de Apparatuur in beslag neemt, vermeerderd met 50%, onverminderd het recht van verhuurder op volledige vergoeding van de door haar geleden schade. De Huurder kan aan deze bepaling

- geen recht tot verlenging van de tevoren overeengekomen huurperiode ontlenen.
- 6.12 De Huurder wordt geacht op de hoogte en akkoord te zijn met de door de Verhuurder gehanteerde verhuurtarieven. Tenzij anders overeengekomen, dient Huurder de huurprijs contant voor of bij de aanvang van de huurperiode te voldoen. De Verhuurder is gerechtigd een waarborgsom van de Huurder te eisen en behoudt zich het recht voor om vervallen huurtermijnen te compenseren met de waarborgsom, evenals de kosten van reparatie en/of reinigen van de gehuurde Apparatuur.
- 6.13 De Verhuurder heeft de Apparatuur verzekerd. In dat verband is het volgende van kracht:
- a) Er is een eigen risico van € 5.000,- per schadegebeurtenis. In geval van schade zal de Verhuurder dit eigen risico bij de Huurder in rekening brengen.
 - b) Het dekkinggebied van de verzekering is West-Europa. Veelal kan een dekking buiten dit dekkinggebied middels een aanvullende verzekering voor de duur van de verhuurperiode verkregen worden, waarvan premie en kosten bij de Huurder in rekening zullen worden gebracht.
 - c) Niet verzekerd is verlies, diefstal zonder sporen van braak en diefstal uit een (vracht)auto die onbeheerd is achtergelaten.
 - d) Verzekeraars van de polis hebben, ingeval van schade ontstaan door onachtzaamheid, het recht van regres op Huurder.
 - e) Indien de Apparatuur aan een (mogelijkerwijs) groter risico op schade dan bij normaal gebruik en/of normale omstandigheden bloot komt te staan, is Huurder gehouden de Verhuurder daarvan tevoren in kennis te stellen en zich er van te vergewissen of Verhuurder in dat geval bereid tot verhuur over te gaan, al of niet onder dekking van een aanvullende verzekering. De kosten van een aanvullende verzekering zullen bij de Huurder in rekening worden gebracht.
 - f) In geval van verlies, diefstal of schade, dient Huurder te handelen volgens het in artikel 6.5. bepaalde.
 - g) De Verhuurder is gerechtigd de schade aan de Apparatuur, voor zover die niet door haar verzekeraar(s) wordt gedekt, op de Huurder te verhalen.

Artikel 7 BEPROEVING/KLACHTENREGELING

- 7.1 Beproeving van de te leveren zaken vindt in het algemeen in de fabriek plaats volgens, gelet op de aard der zaken, gebruikelijke standaardprocedures. Beproeving van verrichte werkzaamheden en/of verrichte diensten geschiedt ter plaatse waar deze zijn uitgevoerd.
- 7.2 De wederpartij is slechts gerechtigd bijzondere beproevingen dan wel beproevingen elders te eisen indien zulks uitdrukkelijk is overeengekomen.
- 7.3 TTM draagt er zorg voor dat de door het te verlenen diensten nauwgezet worden uitgevoerd en dat de door haar te leveren zaken van deugdelijke kwaliteit zijn.
- 7.4 Betreffende ter beschikking gestelde apparatuur: Indien de dienstverlening betreft het ter beschikking stellen van technische apparatuur en deze apparatuur functioneert niet naar behoren, voldoet niet aan redelijke te stellen eisen van kwaliteit of wijkt af van hetgeen is overeengekomen, zal TTM onverminderd het in lid 5 van dit artikel en artikel 12 bepaalde te zijner beoordeling en voor zijn rekening voor zo spoedig mogelijk(e) herstel of vervanging zorgdragen. Herstel dan wel vervanging zal voor rekening van de wederpartij plaatsvinden, indien TTM aantoot dat een onjuist en/of onoordeelkundig gebruik dan wel handelen door de wederpartij herstel of vervanging noodzakelijk heeft gemaakt. Is herstel of vervanging redelijkerwijs niet binnen zodanige termijn mogelijk dat het met de wederpartij overeengekomen kan worden bereikt, dan is TTM, alsmede de wederpartij gerechtigd de overeenkomst voor zover nog niet uitgevoerd, zonder rechterlijke tussenkomst te ontbinden. In dat laatste geval heeft de wederpartij recht op vergoeding van de aantoonbaar geleden schade, zulks met inachtneming van het in artikel 10 bepaalde. Klachten met betrekking tot ter beschikking gestelde technische apparatuur worden slechts in behandeling genomen, indien zij uiterlijk 24 uur na de terbeschikkingstelling of, indien een gebrek uiterlijk niet zichtbaar is, 24 uur nadat het gebrek geconstateerd is of kon zijn, schriftelijk of mondeling en deugdelijk gemotiveerd bij TTM zijn ingediend. Bij gebreke daarvan vervalt ieder recht op nakoming van het bepaalde in lid 4 van dit artikel. Mondeling ingediende klachten dienen uiterlijk binnen twee dagen na de mondelinge klacht schriftelijk te

worden bevestigd.

- 7.5 Betreffende ter beschikking gesteld personeel: Indien de dienstverlening betreft het ter beschikking stellen van technisch personeel, draagt TTM er zorg voor dat het ter beschikking gestelde en met de bediening van de apparatuur belaste personeel in staat is de uitvoering van de te verrichten taak te verzorgen. Ten aanzien van de door TTM ter beschikking te stellen personeelsleden geldt, dat TTM bij zijn keuze zo veel mogelijk rekening zal houden met de door de wederpartij aan TTM verstrekte informatie omtrent de uit te voeren werkzaamheden, alsmede met de haar bekende hoedanigheden en ervaring van de in aanmerking komende personeelsleden. TTM is daarbij overigens geheel vrij in deze. Voldoet een beschikbaar gesteld personeelslid van TTM volgens de wederpartij niet redelijkerwijs aan deze te stellen eisen, dan zal binnen vier uur nadat van die ongeschiktheid is gebleken, TTM daarover met opgave van de bezwaren inlichten. TTM zal in dat geval zo mogelijk - bij beschikbaarheid van andere personeelsleden - het betreffende personeelslid vervangen. De daardoor veroorzaakte extra reis- en verblijfkosten zijn voor rekening van de wederpartij.
- 7.6 Betreffende de vervaardiging of bewerking van zaken: In geval de verleende diensten betreffende de vervaardiging of bewerking van zaken zal TTM, in geval van verlies of beschadiging van de in vervaardiging of bewerking zijnde zaak, voor eigen rekening voor herstel of vervanging van de zaak zorgdragen. Indien het verlies of de beschadiging van de zaak echter aan de wederpartij te wijten is, zullen de kosten van herstel of vervanging voor rekening van de wederpartij komen.
- 7.7 Betreffende uitbesteding: TTM verplicht zich uitbesteding slechts te laten geschieden onder handhaving van de kwaliteitsnormen van TTM. Indien TTM zijn verplichtingen tot het verlenen van diensten geheel of gedeeltelijk heeft uitbesteed, is het jegens de wederpartij nimmer tot meer gehouden dan waartoe degene aan wie TTM heeft uitbesteed, verder in dit lid te noemen: "de derde", jegens TTM gehouden is. TTM zal zoveel mogelijk bevorderen dat de derde zijn verplichtingen nakomt en zal deze daartoe zo nodig – zulks naar oordeel van TTM - voor eigen rekening in rechte betrekken. Acht TTM het voeren van een gerechtelijke procedure juridisch of economisch niet verantwoord, dan zal TTM op daartoe strekkend verzoek van de

wederpartij zijn rechten jegens de derde overdragen aan de wederpartij.

Artikel 8 REPARATIES EN ONDERHOUD

- 8.1 Het onder lid 1 t/m 11 van dit artikel bepaalde is bedoeld voor reparaties en onderhoud, voor zover niet voortkomend uit de garantiebepalingen van TTM.
- 8.2 TTM is vrij om verzoeken tot reparatie en/of onderhoud te weigeren.
- 8.3 Indien de wederpartij tevoren een schatting van de kosten van de uit te voeren reparatie wenst, zal TTM deze naar beste inzicht verstrekken, echter zonder enige verplichting onzerzijds om de reparatie voor het geschatte bedrag uit te voeren. TTM zal nimmer een reparatie uitvoeren tegen overeengekomen vaste prijs.
- 8.4 Indien, nadat de reparatieopdracht is verstrekt, de feitelijke kosten de geschatte kosten excessief dreigen te overschrijden of wanneer de vermoedelijke kosten niet in redelijke verhouding staan tot de waarde van het goed, zal TTM, alvorens de reparatie (verder) uit te voeren, overleg plegen met de wederpartij. Indien dit overleg niet binnen een redelijke termijn, om welke reden dan ook, heeft kunnen plaatsvinden, zal TTM de reparatie alsnog (verder) uitvoeren.
- 8.5 De wederpartij is verplicht om de feitelijke kosten van de reparatiewerkzaamheden door middel van contante betaling aan TTM te voldoen. De betalingsverplichting ontstaat op het moment dat de zaken, na reparatie, ter beschikking van de wederpartij staan. TTM is gerechtigd om (gedeeltelijke) vooruitbetaling van de geschatte kosten van de reparatie te verlangen.
- 8.6 Gerepareerde zaken staan ter beschikking van de wederpartij in het magazijn of fabriek van TTM, alwaar de wederpartij zich bij afhalen van de zaken dient te vergewissen van een goed, d.w.z. binnen de grenzen van het (nog) mogelijke, uitgevoerde reparatie. Op reparaties zijn geen verdere garantiebepalingen van toepassing, met uitzondering van de gebruikelijke garantie op toegevoegde nieuwe onderdelen, voor zover het geen elektronische onderdelen betreft.
- 8.7 Indien, nadat een reparatie uitgevoerd is, de wederpartij de gerepareerde zaak niet binnen 30 kalenderdagen ophaalt en betaalt, staat het TTM vrij om de zaak te gelde te maken en de opbrengst, onder aftrek van de reparatiekosten, aan de wederpartij

over te maken.

- 8.8 TTM kan de termijn waarbinnen een reparatie uitgevoerd zal worden slechts bij benadering aangeven. De wederpartij heeft dan ook geen recht om, bij overschrijding van die termijn, betaling te weigeren of enige schadevergoeding te vorderen.
- 8.9 Onderhoudscontracten kunnen worden afgesloten onder gedetailleerde omschrijving van de onderhoudswerkzaamheden, wederzijdse verplichtingen en de eventuele garantievoorwaarden. Veelal betreft dit repeterende werkzaamheden tegen een vaste prijs, in welk geval TTM aan de prijsafpraak gebonden is.
- 8.10 Vervangende materialen of zaken worden alleen dan aan de wederpartij ter beschikking gesteld indien zulks uitdrukkelijk bij de opdracht tot reparatie of onderhoud is overeengekomen.
- 8.11 De te repareren of de gerepareerde zaak/zaken bevinden zich bij TTM voor risico van de wederpartij.

Artikel 9 VERVOER

- 9.1 Indien de wederpartij TTM, zonder nadere aanwijzing, verzoekt de zaken te verzenden, wordt de wijze van verzending en verpakking door TTM als goed huisvader/koopman bepaald.
- 9.2 Het vervoer van zaken geschiedt altijd voor risico en rekening van de wederpartij, in door verhuurder verstrekte verpakking.
- 9.3 Wederpartij draagt gedurende de gehele huurperiode, dus ook tijdens het vervoer van het gehuurde, het risico voor verlies of beschadiging van de apparatuur van het gehuurde. Wederpartij is verplicht het gehuurde te verpakken en te laden in overeenstemming met de aard van het gehuurde en de wijze van transport.

Artikel 10 AANSPRAKELIJKHEID

- 10.1 TTM is uitsluitend aansprakelijk voor directe door de wederpartij geleden schade, welke voort zou kunnen vloeien uit overeenkomsten tussen TTM en de wederpartij op grond waarvan TTM aan de wederpartij één of meer producten levert en/of

verhuurt en/of één of meer bepaalde werkzaamheden en/of diensten verricht, voor zover in deze algemene voorwaarden bepaald.

- 10.2 Met inachtneming van het elders in deze voorwaarden gestelde is TTM in ieder geval niet aansprakelijk voor schade veroorzaakt door onoordeelkundig gebruik van het geleverde of door het gebruik daarvan voor een ander doel dan waarvoor het naar objectieve maatstaven geschikt is.
- 10.3 In geval van toerekenbare tekortkoming in de nakoming van een overeenkomst tussen TTM en de wederpartij op grond waarvan TTM aan de wederpartij één of meer producten levert en/of verhuurt en/of één of meer bepaalde werkzaamheden en/of diensten verricht, is TTM slechts aansprakelijk voor vervangende schadevergoeding, dat wil zeggen vergoeding van de waarde van de achterwege gebleven prestatie. Iedere aansprakelijkheid van TTM voor enige andere vorm van schade is uitgesloten, daaronder begrepen aanvullende schadevergoeding in welke vorm dan ook, vergoeding van indirecte schade of gevolgschade of schade wegens gederfde winst.
- 10.4 TTM is voorts in geen geval aansprakelijk voor vertragingsschade, voor schade wegens overschrijding van (op)leveringstermijnen als gevolg van gewijzigde omstandigheden en voor schade als gevolg van het verschaffen van gebrekkige medewerking, informatie of materialen door de wederpartij.
- 10.5 De door TTM te betalen schadevergoeding wegens toerekenbare tekortkoming in de nakoming van een overeenkomst tussen TTM en de wederpartij op grond waarvan TTM aan de wederpartij één of meer producten levert en/of verhuurt en/of één of meer bepaalde werkzaamheden en/of diensten verricht, zal in geen geval meer bedragen dan 50% van de op grond van de overeenkomst door TTM aan de wederpartij gefactureerde en factureerbare bedragen (exclusief omzetbelasting). Indien de betreffende overeenkomst een duurovereenkomst is, zal de schadevergoeding in geen geval meer bedragen dan vijftig (50) % van de op grond van de desbetreffende deelovereenkomst door TTM aan de wederpartij gefactureerde en factureerbare bedragen exclusief omzetbelasting. De schadevergoeding wegens toerekenbare tekortkoming zal in geen geval meer bedragen dan de prijs (exclusief omzetbelasting) bedongen bij de desbetreffende overeenkomst voor de prestaties

van TTM in de periode van drie maanden voorafgaande aan het verzuim van TTM. De in dit artikelid bedoelde bedragen en prijzen worden verminderd met de door de wederpartij bedongen en door TTM verleende credit nota's.

- 10.6 In geval van een onrechtmatige daad van TTM, of van zijn werknemers of ondergeschikten waarvoor TTM rechtens aansprakelijk gehouden kan worden, is TTM slechts aansprakelijk voor vergoeding van schade voor zover ontstaan door opzet of grove schuld.
- 10.7 Aansprakelijkheid van TTM voor schade wegens onrechtmatige daad anders dan bedoeld in het vorige artikelid wordt uitdrukkelijk uitgesloten.
- 10.8 Indien en voor zover ondanks het bepaalde in dit artikel op TTM enige aansprakelijkheid mocht blijken te rusten, uit welke hoofde dan ook is deze aansprakelijkheid te allen tijde beperkt tot het contractsbelang van de desbetreffende overeenkomst, althans tot het bedrag dat door een verzekering van TTM wordt uitgekeerd.
- 10.9 Voorwaarde voor het ontstaan van enig recht op schadevergoeding is steeds, dat de wederpartij na het ontstaan daarvan zo spoedig als redelijkerwijs mogelijk is de schade schriftelijk bij TTM heeft gemeld. Elke rechtsvordering van de wederpartij jegens TTM vervalt één (1) jaar na de beëindiging en/of voltooiing van de uitvoering van de overeenkomst waarop de vordering betrekking heeft, behoudens het geval dat het feit waarop de rechtsvordering is gebaseerd niet binnen deze termijn had kunnen worden geconstateerd. In dat geval vervalt de desbetreffende rechtsvordering een jaar na het moment waarop bedoeld feit door de opdrachtgever geconstateerd kon of geconstateerd had moeten worden.
- 10.10 De wederpartij garandeert TTM dat de wederpartij toestemming van de auteursrechthebbende(n) heeft om onderdelen waarop auteursrecht van derden rust op te nemen in haar product en door TTM te laten vastleggen op geluid- en/of beeld- en/of informatiedragers.
- 10.11 De wederpartij vrijwaart TTM voor alle schade die TTM mocht lijden als gevolg van aanspraken van derden die verband houden met de door TTM geleverde zaken of diensten, daaronder begrepen: aanspraken van derden, werknemers van TTM

daaronder begrepen, die in verband met de uitvoering van de overeenkomst schade lijden welke het gevolg is van handelen of nalaten van de wederpartij of van onveilige situaties in zijn bedrijf; aanspraken van derden die schade lijden welke het gevolg is van een gebrek in door TTM geleverde producten of diensten die door de wederpartij werden gebruikt, gewijzigd of doorgeleverd onder toevoeging of in samenhang met eigen producten of diensten van de wederpartij, tenzij de wederpartij bewijst dat het gebrek niet het gevolg is van gebruik, wijziging of doorlevering als hiervoor bedoeld; alle vorderingen van auteursrechthebbenden, voortvloeiende uit een handelen van TTM in het kader van een opdracht van en/of overeenkomst met de wederpartij.

Artikel 11 VERPLICHTINGEN EN AANSPRAKELIJKHEID VAN DE WEDERPARTIJ

11.1 Algemeen:

11.1.1 Behoudens voorafgaande schriftelijke toestemming van TTM is het de wederpartij niet toegestaan haar eigen of van derden betrokken personeel en/of apparatuur in of in combinatie met een door TTM ter beschikking gestelde faciliteit te (laten) gebruiken, indien en voor zover deze middelen ook door TTM ter beschikking gesteld hadden kunnen worden en zodanige terbeschikkingstelling in die situatie gebruikelijk is.

11.1.2 TTM bepaalt de wijze van verpakking, transport, beveiliging en bewaring van de door TTM ter beschikking gestelde technische apparatuur. De wederpartij is gehouden de instructies die TTM dienaangaande geeft uit te voeren. De wederpartij is aansprakelijk voor schade aan de door TTM ter beschikking gestelde technische apparatuur die is ontstaan als gevolg van een onjuiste uitvoering van instructies van TTM.

11.2 Betreffende (niet) toegestaan gebruik:

11.2.1 De wederpartij is verplicht aan TTM voorafgaande schriftelijke toestemming te vragen voor ieder gebruik dat afwijkt van de normale omstandigheden waaronder de ter beschikking te stellen en/of te verhuren zaken/apparatuur benut wordt en welk gebruik tot tenietgaan, verlies of beschadiging van zaken, overlast, persoonlijk

letsel of overlijden leidt of leidden. Is geen toestemming gevraagd of verkregen, dan is TTM gerechtigd op elk hem goedgekend tijdstip met onmiddellijke ingang de (verdere) verlening van de desbetreffende dienst op te schorten, totdat een voor TTM aanvaardbaar gebruik is gewaarborgd. Dit recht heeft TTM ook indien na verleende toestemming in de concrete situatie blijkt dat het gebruik alsnog als niet verantwoord moet worden aangemerkt.

- 11.2.2 TTM kan haar onder lid 2.1. van dit artikel genoemde toestemming afhankelijk stellen van de instemming van de wederpartij met het door TTM voor rekening van de wederpartij laten sluiten van een incidentele (aanvullende) verzekering op de door TTM gesloten verzekering tegen standaardrisico's.
- 11.2.3 TTM is vrij om haar moverende redenen haar onder lid 2.1 van dit artikel bedoelde toestemming te weigeren. Een weigering geeft de wederpartij geen recht op schadevergoeding en/of ontbinding van de overeenkomst, vermindering van de overeengekomen vergoeding of enige andere maatregel.
- 11.2.4 Ook na verleende toestemming door TTM blijkt uitsluitend de wederpartij voor het gebruik van de desbetreffende faciliteit(en) verantwoordelijk en draagt de wederpartij het risico te dier zake. De wederpartij is zowel jegens TTM als jegens derden aansprakelijk voor niet of niet volledig door verzekering gedekt(e) verlies, schade, overlast, letsel of overlijden ontstaan door of in verband met een gebruik als onder lid 2.1 van dit artikel bedoeld, en vrijwaart TTM te dier zake.
- 11.2.5 De onder lid 2.1, 2.2 en 2.3 van dit artikel bedoelde toestemmingen, weigeringen en beslissingen kunnen namens TTM worden gegeven respectievelijk genomen door de ter plekke aanwezige, al dan niet ter beschikking gestelde, bevoegde functionaris van TTM. Indien TTM toestemming weigert, zal zulks schriftelijk gemotiveerd geschieden.
- 11.3 Betreffende technische apparatuur:
- 11.3.1 Het is de wederpartij niet toegestaan door TTM ter beschikking gestelde en/of verhuurder technische apparatuur voor een ander doel te gebruiken dan waarvoor deze ter beschikking gesteld is, aan derden te verhuren, dan wel om niet in gebruik af te staan, te verpanden, dan wel deze anderszins te bezwaren of te

vervreemden. Bij overtreding van dit verbod is TTM gerechtigd de overeenkomst onverwijld tussentijds zonder enige ingebrekestelling of rechterlijke tussenkomst te beëindigen en de beschikbaar gestelde apparatuur terug te nemen. De wederpartij verleent TTM hiertoe nu voor alsdan de bevoegdheid haar gebouwen en terreinen te betreden. De wederpartij zal de apparatuur als een goed huisvader gebruiken en deze bij het einde van de overeenkomst in dezelfde staat als waarin deze werd ontvangen aan TTM terug geven.

- 11.3.2 Indien derden rechten doen gelden op ter beschikking gestelde en/of verhuurde technische apparatuur, daaronder begrepen het leggen van beslag, is de wederpartij verplicht TTM onverwijld schriftelijk van deze aanspraken in kennis te stellen.
- 11.4 Betreffende technisch personeel:
- 11.4.1 De wederpartij is niet gerechtigd de door TTM ter beschikking gestelde personeelsleden andere werkzaamheden te laten verrichten dan waarvoor deze ter beschikking zijn gesteld. De wederpartij is niet gerechtigd deze personeelsleden te werk te stellen op (een) andere dan overeengekomen tijd(en) en plaats(en).
- 11.4.2 De wederpartij is niet gerechtigd de aan haar ter beschikking gestelde personeelsleden aan derden ter beschikking te stellen.
- 11.4.3 De wederpartij is verplicht de voor de ter beschikking gestelde personeelsleden geldende CAO in acht te nemen.
- 11.4.4 De wederpartij is verplicht haar aansprakelijkheid ingevolge de artikelen 6:170 en 6:171 BW ten aanzien van ter beschikking gestelde personeelsleden te verzekeren en verzekerd te houden voor de periode dat personeel door TTM ter beschikking gesteld wordt.

Artikel 12 OVERMACHT

- 12.1 In geval van overmacht heeft TTM het recht zonder rechterlijke tussenkomst de uitvoering van de overeenkomst op te schorten, dan wel de overeenkomst geheel of ten dele als ontbonden te beschouwen, zonder dat TTM daardoor tot enige schadevergoeding gehouden zal zijn.
- 12.2 Onder overmacht wordt te dezen verstaan: elke omstandigheid waardoor

nakoming van de overeenkomst redelijkerwijs door de wederpartij niet meer van TTM kan worden verlangd. In ieder geval wordt onder overmacht begrepen: oorlog, oorlogsgevaar, burgeroorlog, oproer, watersnood, waterschade, molest, brand, bedrijfsbezetting, werkstaking, uitsluiting, bovenmatig ziekteverzuim van TTM personeel, transportmoeilijkheden, onvoorziene technische complicaties, bedrijfsstoringen bij TTM c.q. bij onze leveranciers, wanprestaties door onze leveranciers, alsmede overheidsmaatregelen waaronder in ieder geval in- en uitvoerverboden en contingenteringen.

- 12.3 Indien door overmacht de levering meer dan drie (3) maanden vertraagd wordt, dan kunnen partijen een regeling treffen over de ontbinding van de overeenkomst, in ieder geval inhoudende een vergoeding van de door TTM gemaakte kosten.
- 12.4 Indien TTM bij het intreden van een situatie van overmacht al gedeeltelijk aan haar uit een overeenkomst voortvloeiende verplichtingen heeft voldaan is TTM gerechtigd de reeds verrichte prestaties afzonderlijk te factureren en is de wederpartij gehouden deze factuur te voldoen als betrof het een afzonderlijke transactie.

Artikel 13 RECLAMES

- 13.1 Onverminderd het elders in deze voorwaarden bepaalde, dienen reclames binnen acht (8) dagen na (af-)levering van zaken, c.q. nadat werkzaamheden en/of diensten zijn verricht, aan TTM schriftelijk kenbaar gemaakt te worden.
- 13.2 Indien de reclame door TTM gegrond wordt bevonden, is TTM uitsluitend verplicht tot kosteloos herstel c.q. vervanging van de ondeugdelijke (delen van) zaken c.q. het verbeteren van de werkzaamheden, zonder dat de wederpartij daarnaast enig recht kan doen gelden op welke vergoeding dan ook. Alle vervangen zaken worden eigendom van TTM. Ondeugdelijke zaken dienen terstond vrachtvrij aan TTM te worden opgestuurd.
- 13.3 Reclames over facturen dienen, ingeval deze gelijk met de zaken aan de wederpartij worden overhandigd, terstond aan TTM kenbaar gemaakt te worden. Indien de facturen worden verzonden, dan dienen reclames over die facturen binnen acht (8) dagen na factuurdatum schriftelijk bij TTM te worden ingediend.

- 13.4 Na het verstrijken van de termijnen, genoemd in de leden 1 en 3 van dit artikel, wordt de wederpartij geacht de geleverde zaken, respectievelijk de verrichte werkzaamheden en/of diensten, respectievelijk de factuur te hebben goedgekeurd. Alsdan worden reclames niet meer in behandeling genomen. Het indienen van een reclame ontslaat de wederpartij nimmer van zijn elders in deze voorwaarden omschreven betalingsverplichtingen jegens TTM.

Artikel 14 GARANTIE

- 14.1 Tenzij uitdrukkelijk schriftelijk anders is overeengekomen, garandeert TTM door TTM verrichte werkzaamheden en/of diensten, alsmede door TTM geleverde nieuwe zaken tegen materiaal- en fabricagefouten, gedurende een periode van twaalf (12) maanden.
- 14.2 TTM garandeert dat alle door TTM geleverde nieuwe zaken, hun aard in aanmerking genomen, voldoen aan normale eisen van bruikbaarheid, betrouwbaarheid en duurzaamheid, en dat de montage- en installatie werkzaamheden worden uitgevoerd naar de eisen van deugdelijk vakwerk en in overeenstemming met de daarvoor geldende voorschriften. Ten aanzien van zaken welke niet door of vanwege TTM zijn vervaardigd, wordt de omvang van de garantie bepaald door de garantie van de betreffende leverancier(s).
- 14.3 Herstel buiten het kader van deze garantie zal door TTM in rekening worden gebracht.
- 14.4 Al de garantieverplichtingen van TTM vervallen indien de zaken niet overeenkomstig hun bestemming of onoordeelkundig zijn of worden gebruikt, gebruiksvoorschriften niet in acht zijn genomen, onvakkundige reparaties zijn verricht, veranderingen zijn aangebracht dan wel nummers of plombes zijn verminkt of verwijderd.
- 14.5 Indien blijkt dat de wederpartij ten onrechte aanspraak heeft gemaakt op garantie, zijn alle onderzoeks- en bijkomende kosten voor zijn/haar rekening.
- 14.6 Volledige garantiebepalingen vinden uitsluitend toepassing binnen Nederland. Garantiebepalingen met betrekking tot vervanging en/of herstel van apparatuur of onderdelen buiten Nederland vinden toepassing voor de kosten van vervanging

en/of herstel tot ten hoogste het bedrag, dat deze bij uitvoering in Nederland zou hebben belopen.

14.7 In afwijking van hetgeen hiervoor is bepaald gelden voor 'occasion' zaken de navolgende bepalingen:

- a) Occasion zaken zijn zaken die als demonstratie- of showroommodel hebben gediend dan wel (anderszins) zijn gebruikt.
- b) Ten aanzien van occasionzaken wordt uitsluitend een redelijke werking gegarandeerd op het moment van aflevering en wordt overigens geen aansprakelijkheid aanvaard.

Artikel 15 EIGENDOMSVOORBEHOUD

- 15.1 TTM blijft eigenaar van alle aan de wederpartij afgeleverde zaken totdat de koopprijs voor al deze zaken geheel is voldaan. Indien TTM in het kader van (verkoop) overeenkomsten ten behoeve van de wederpartij door de wederpartij te vergoeden werkzaamheden en/of diensten verricht, geldt het eigendomsvoorbehoud totdat de wederpartij ook vorderingen betrekking hebbende op deze werkzaamheden en/of diensten van TTM geheel heeft voldaan. Tevens geldt de voorbehouden eigendom voor de vorderingen, die TTM tegen de wederpartij mocht verkrijgen wegens tekortschieten van de wederpartij in een of meer van zijn verplichtingen jegens TTM.
- 15.2 Zolang de eigendom niet op de wederpartij is overgegaan, mag deze de zaken niet verpanden of aan een derde enig recht daarop verlenen.
- 15.3 Op afgeleverde zaken die door betaling in eigendom van de wederpartij zijn overgegaan en zich nog in handen van de wederpartij bevinden, verplicht de wederpartij zich op eerste daartoe strekkend verzoek van TTM zijn/haar medewerking te verlenen aan het (doen) vestigen van een pandrecht als bedoeld in art. 3:237 BW tot meerdere zekerheid van vorderingen, anders dan de in art. 3:92 lid 2 BW vermelde, die TTM uit welken hoofde dan ook tegen de wederpartij mocht hebben.
- 15.4 De wederpartij is gehouden de onder eigendomsvoorbehoud afgeleverde zaken met de nodige zorgvuldigheid en als herkenbaar eigendom van TTM te bewaren.

- 15.5 De wederpartij is verplicht de zaken voor de duur van de voorbehouden eigendom tegen brand-, ontploffings- en waterschade alsmede tegen diefstal te verzekeren en de polissen van deze verzekeringen aan TTM op eerste verzoek ter inzage te geven. Alle aanspraken van de wederpartij op de verzekeraars van de zaken uit hoofde van genoemde verzekeringen zullen, zodra TTM dit verzoekt, door de wederpartij aan hem worden verpand op de wijze, aangegeven in art. 3:239 BW, tot meerdere zekerheid van de vorderingen van TTM op de wederpartij.
- 15.6 Indien de wederpartij in de nakoming van zijn betalingsverplichtingen jegens TTM tekortschiet of TTM goede grond geeft te vrezen dat hij in die verplichtingen zal tekortschieten, is TTM gerechtigd de onder eigendomsvoorbehoud afgeleverde zaken terug te nemen.
- 15.7 Na terugneming zal de wederpartij worden gecrediteerd voor de marktwaarde, tot een maximum van de oorspronkelijke koopprijs, verminderd met kosten die TTM door en voor terugneming heeft gemaakt.

Artikel 16 BETALING

- 16.1 Tenzij uitdrukkelijk schriftelijk anders is overeengekomen dient betaling netto contant bij levering te geschieden, zonder enige korting of verrekening. Indien TTM expliciet en schriftelijk met de wederpartij een andere dan contante betaling is overeengekomen, dan dient betaling netto te geschieden zonder enige korting of schuldvergelijking middels storting of overmaking op een op de factuur vermelde bank- of girorekening, binnen de TTM gestelde termijn doch uiterlijk binnen veertien (14) dagen na factuurdatum. De door de bank/giro aangegeven valutatatum is bepalend en wordt als betalingsdatum aangemerkt.
- 16.2 Iedere betaling van de wederpartij strekt primair ter voldoening van de door hem verschuldigde rente, alsmede van de door TTM gemaakte invorderingskosten en wordt daarna in mindering gebracht op de oudste openstaande vordering, ook als de wederpartij vermeldt dat de voldoening betrekking heeft op een latere factuur.
- 16.3 In gevallen dat de wederpartij: - in staat van faillissement wordt verklaard, tot boedelafstand overgaat, een verzoek tot surseance van betaling indient, dan wel

beslag op het geheel of een gedeelte van zijn eigendom wordt gelegd; - komt te overlijden of onder curatele wordt gesteld; - enige uit kracht der wet of van deze voorwaarden op hem rustende verplichting niet nakomt; - nalaat een factuurbedrag of een gedeelte daarvan binnen de daarvoor gestelde termijn te voldoen; - overgaat tot staking of overdracht van zijn bedrijf of een belangrijk gedeelte daarvan, dan wel overgaat tot wijziging in de doelstelling van zijn bedrijf; - heeft TTM door het enkel plaatsvinden van één der genoemde omstandigheden het recht hetzij de overeenkomst als ontbonden te beschouwen zonder dat enige rechterlijke tussenkomst vereist zal zijn, hetzij de (verdere) uitvoering van de overeenkomst op te schorten, hetzij enig bedrag, verschuldigd door de wederpartij op grond van door TTM verrichte diensten en/of werkzaamheden en/of leveringen, terstond en zonder dat enige waarschuwing of ingebrekestelling nodig is, in zijn geheel op te eisen, onverminderd TTM recht op vergoeding van kosten, schaden en interest.

16.4 TTM is te allen tijde gerechtigd te verlangen dat door de wederpartij (aanvullende) zekerheid wordt gesteld voor de nakoming van haar verplichtingen. Het niet voldoen aan een daartoe strekkende schriftelijke aanmaning van TTM geeft TTM het recht de (resterende) vordering onmiddellijk op te eisen dan wel de overeenkomst zonder rechterlijke tussenkomst en met onmiddellijke ingang ontbonden te verklaren, onverminderd het recht van TTM op schadevergoeding.

16.5 Indien de wederpartij zowel debiteur alsook crediteur is van TTM, is TTM gerechtigd tot verrekening van haar schuld.

Artikel 17 RENTE EN KOSTEN

17.1 Indien betaling niet binnen de gestelde termijn heeft plaatsgevonden, is de wederpartij van rechtswege in verzuim en vanaf de factuurdatum een rente van tenminste 1% per (gedeelte van een) maand verschuldigd over het nog openstaande bedrag, ook in geval uitstel van betaling wordt overeengekomen.

17.2 Alle te maken gerechtelijke- en buitengerechtelijke kosten komen voor rekening van de wederpartij, ook voor zover deze kosten uitgaan boven hetgeen op basis van de wettelijke regels betreffende proceskosten verschuldigd zou zijn. De

buitengerechtelijke kosten bedragen tenminste 15% van het, met inbegrip van voornoemde rente en kosten, door de wederpartij verschuldigde bedrag, met een minimum van € 250,-.

Artikel 18 DIENSTVERLENING/ADVIEZEN

18.1 Ten aanzien van overeenkomsten tot het verrichten van werkzaamheden en/of het verrichten van diensten is, indien opgesteld, het projectvoorstel/de projectbeschrijving als tussen partijen overeengekomen bepalend voor de inhoud en omvang van de door TTM te verrichten werkzaamheden en/of diensten.

18.2 Adviezen worden door TTM naar beste kennis van zaken gegeven. TTM aanvaardt echter, met inachtneming van het bepaalde in artikel 10 van deze voorwaarden, geen aansprakelijkheid voor (mondeling of schriftelijk) gegeven adviezen ondermeer betreffende, doch niet beperkt tot, adviezen omtrent de door de wederpartij in te schakelen derden en/of aan te schaffen materialen/zaken.

18.3 TTM's advies kan de afnemer c.q. opdrachtgever nimmer ontheffen van de plicht tot eigen onderzoek van de te leveren zaken op hun geschiktheid voor het beoogde doel. Hetzelfde geldt voor gegevens omtrent samenstelling van zaken en toepassingsmogelijkheden.

Artikel 19 GEHEIMHOUDING

19.1 Onverminderd het bepaalde in deze voorwaarden zijn partijen verplicht, hetzij gedurende de looptijd van een overeenkomst, hetzij daarna, vertrouwelijke informatie die hen ter kennis komt geheim te houden en deze op geen enkele wijze aan derden bekend te maken en/of in gebruik te geven en slechts te gebruiken voor het doel waarvoor deze hem ter beschikking is gesteld. Onder derden worden mede begrepen alle personen werkzaam in de organisatie van partijen die niet noodzakelijkerwijs op de hoogte dienen te worden gesteld van de informatie.

19.2 Onder vertrouwelijke informatie in de zin van deze voorwaarden dient te worden verstaan: alle schriftelijke, mondelinge of op andere wijze direct of indirect verstrekte informatie die als zodanig is aangeduid en/of waarvan de wederpartij

weet of redelijkerwijs behoort te begrijpen dat deze vertrouwelijk is alle product-, marketing-, klant-, en/of overige bedrijfsgegevens die als zodanig zijn aangeduid en/of waarvan de wederpartij weet of redelijkerwijs behoort te begrijpen dat deze vertrouwelijk zijn, ongeacht de wijze waarop deze zijn verstrekt alle documentatie, data, tekeningen, benchmark test(-en)(-gegevens), specificaties, objectcodes, sourcecodes, productiemethodes, technologieën en/of overige informatie welke verband houdt met door TTM, dan wel door TTM in te schakelen derden, ontwikkelde of te ontwikkelen software die als zodanig is aangeduid en/of waarvan de opdrachtgever weet of redelijkerwijs behoort te begrijpen dat deze vertrouwelijk is, ongeacht de wijze waarop deze is verstrekt. iedere kopie in welke vorm dan ook van het voorafgaande.

- 19.3 De verplichtingen van de wederpartij gelden niet ten aanzien van vertrouwelijke informatie waarvan hij kan aantonen dat (i) deze van algemene bekendheid en/of voor het publiek toegankelijk is of (ii) deze al bij haar bekend was en niet onderhevig aan enige geheimhoudingsverplichting voordat deze door TTM aan hem werd verstrekt.

Artikel 20 TOEPASSELIJK RECHT EN GESCHILLEN

- 20.1 Op al de aanbiedingen en overeenkomsten van TTM, alsmede op de uitvoering daarvan door TTM, is uitsluitend het Nederlandse recht van toepassing.
- 20.2 Alle geschillen zullen in eerste instantie worden beslecht door de binnen het vestigingsgebied van TTM bevoegde rechter.
- 20.3 Het in het vorig lid van dit artikel bepaalde laat onverlet TTM's recht om een geschil voor te leggen aan de volgens de normale competentieregels bevoegde rechter.

Artikel 21 WIJZIGINGEN OF AANVULLINGEN VAN DEZE VOORWAARDEN

- 21.1 TTM heeft te allen tijde het recht deze voorwaarden te wijzigen en/of aan te vullen.
- 21.2 Wijzigingen en/of aanvullingen zullen van kracht worden nadat deze ter kennis van de wederpartij zijn gebracht en hebben geen terugwerkende kracht.
- 21.3 Indien enige bepaling van deze voorwaarden niet rechtsgeldig blijkt te zijn en/of haar rechtsgeldigheid verliest, heeft dit geen invloed op de overige bepalingen der

algemene voorwaarden en zijn partijen gehouden zo spoedig mogelijk een nieuwe bepaling vast te stellen, waarvan de strekking zo dicht mogelijk ligt bij "oude" bepaling.

your
event
partner

www.eventfacilities.nl